

made in Germany

interstil
Vorhang-Garnituren



made in Germany

Wellenvorhang

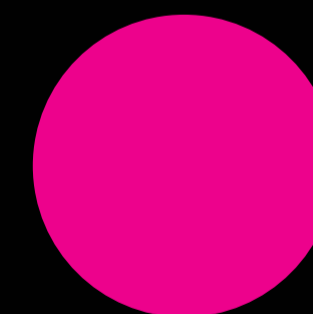
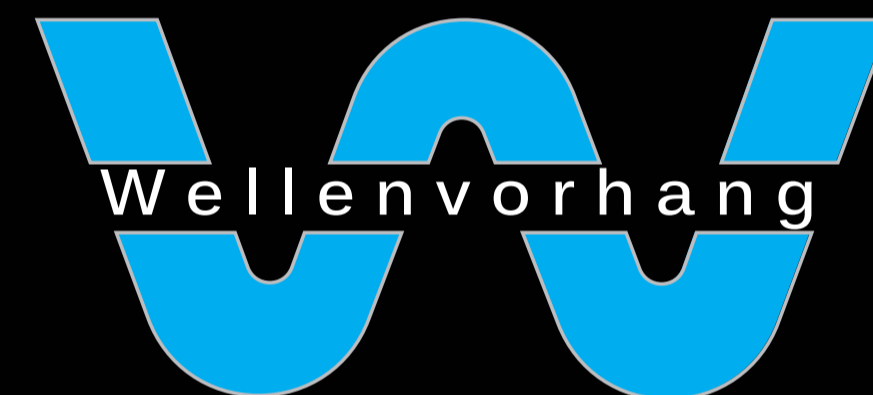

www.leha.at

interstil Vertriebspartner Österreich



Aumühle 38 · A-4075 Breitenbach
www.leha.at

Fon: 0043 (0) 7272 - 56 61 - 0
Fax: 0043 (0) 7272 - 56 61 - 15
interstil@leha.at

interstil
Vorhang-Garnituren

Wir inszenieren Stoffe



WING edelstahl

Schwerelos dank integral-Technik. Neue Perspektiven für das Flachprofil. Nur ein Träger in der Mitte der Garnitur beherrscht mühelos den schwierigen Balanceakt bis zu 300 cm Spannweite zu meistern, ohne dass sich die Profilenenden absenken. Verantwortlich dafür ist die weltweit patentierte integral-Technik; ein System, das aus dem Brückenbau kommt und dort der Statik dient. Es ermöglicht die einhundertprozentig gerade Ausrichtung von Stangen und Profilen.

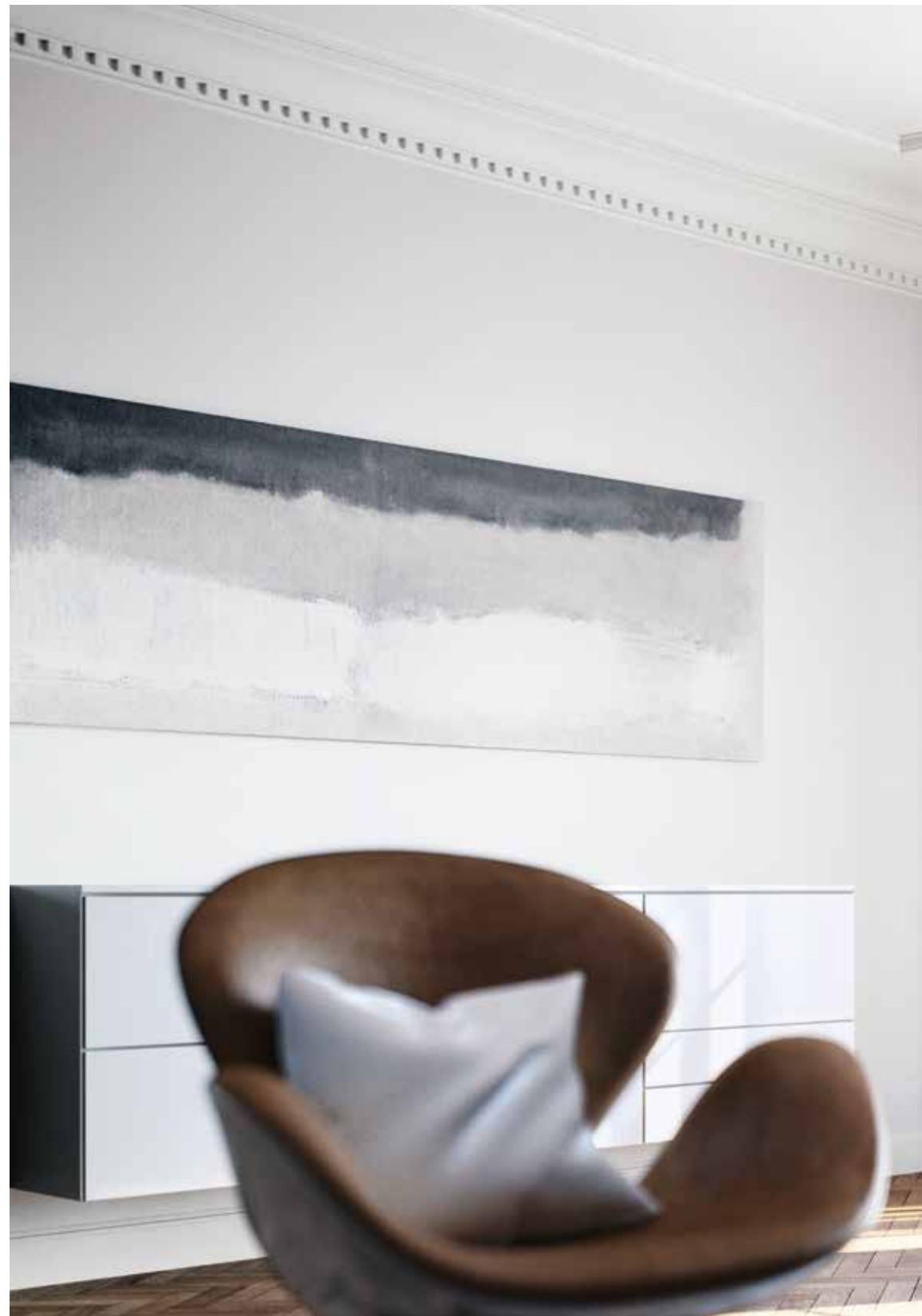

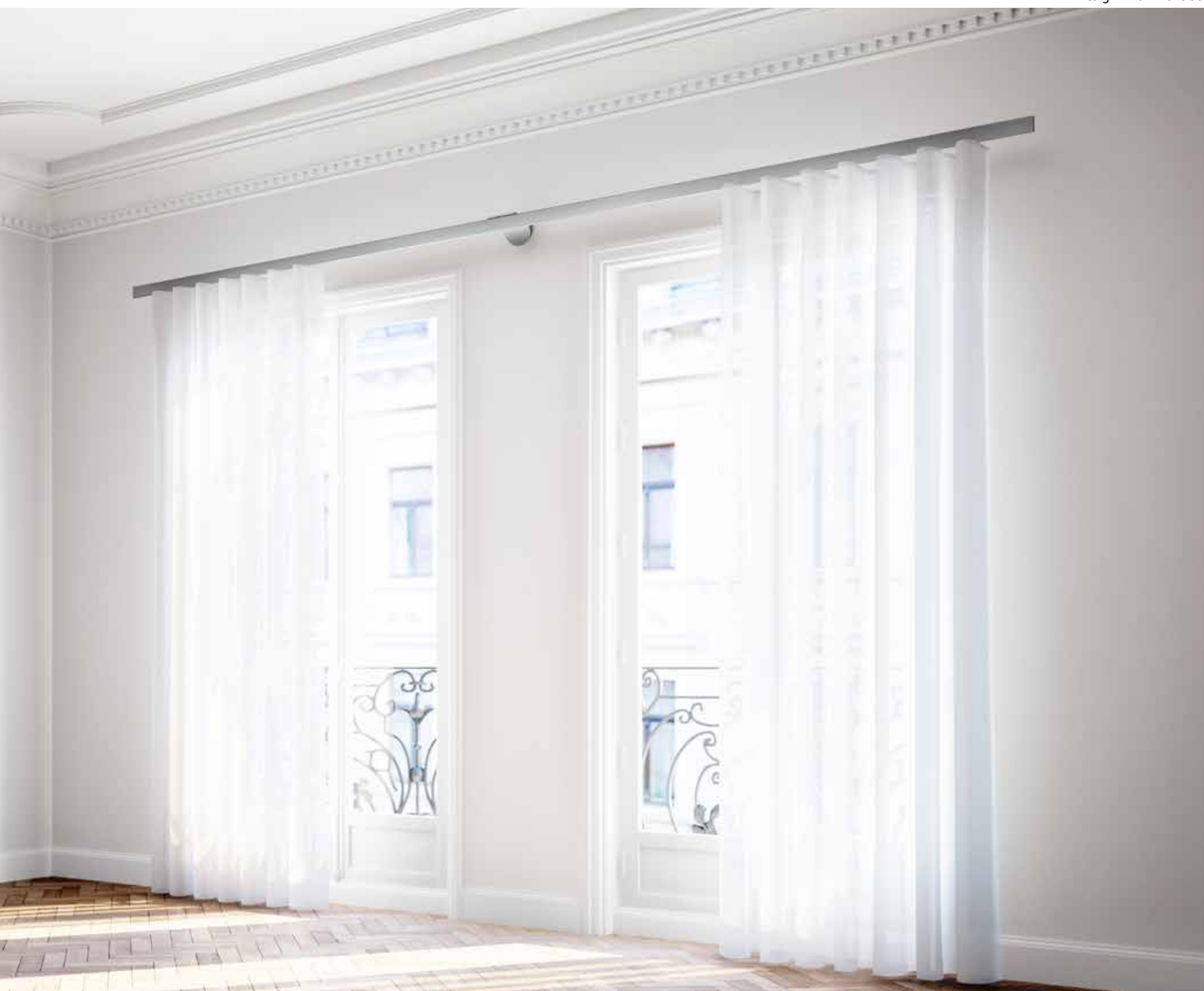



WING **Decke** anthrazit

Auch an der Decke ein echtes Highlight. Als Alternative zur Wandbefestigung macht WING mit Deckenträger eine ebenso gute Figur. In respektvollem Abstand zur Decke scheint die Garnitur fast zu schweben.

Der runde Deckenträger setzt dank seiner beidseitig konkaven Bauform ein außergewöhnliches Glanzlicht auf diese unkonventionelle Vorhanggarnitur. Die geradlinige Alternative mit flachem Deckenträger verschmilzt hingegen mit dem Profil zu einer formalen Einheit.



Design: Frank Greiser



7

interstil
Vorhang-Garnituren



interstil integral

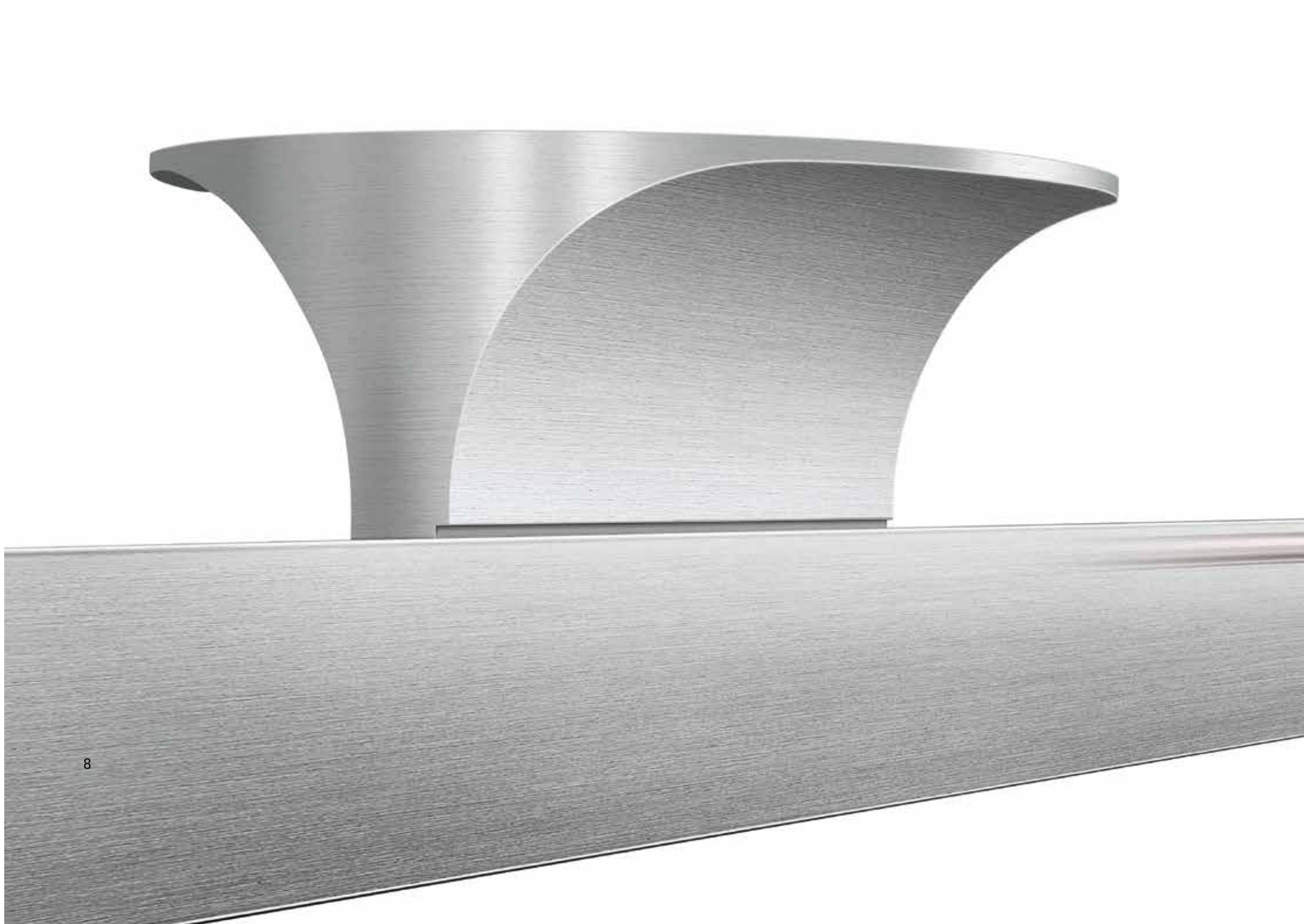

Kein WING

ohne integral

Ein drei Meter langes Innenlaufprofil mit nur einem Träger in der Mitte? - Das innovative interstil integral macht's möglich! Ob klassische Vorhangstange, Vorhangstange mit Mittelträger oder jetzt auch als Innenlaufsystem mit Mittelträger - das interstil integral sorgt in jedem Fall für mehr Spannweite. Der komplexe und völlig versteckte Mechanismus dieser innovativen Technik hebt die Stange an bis sie 100% gerade ist. Stufenlos, im Handumdrehen und spielend einfach.

Ein interstil Patent - weltweit.





W5 Decke weiß

Flacher Auftritt mit starker Präsenz. Dezent und dennoch präsent. W5 ist eine Wellenvorhang-Garnitur, die sich dank ihrer geringen Stärke elegant an die Decke schmiegt.

Trotz der geringen Bauhöhe verfügt die Garnitur über einen ausreichend großen und verdeckten Laufkanal, um die Schnüre der komplexen Gleitertechnik zuverlässig zu verbergen. Die kleine Nut auf der sichtbaren Profilseite akzentuiert die flach zur Wand abfallende konvexe Profilform. Die Endstücke nehmen die Form des Profils auf und verschmelzen zum Ende hin harmonisch mit der Decke.



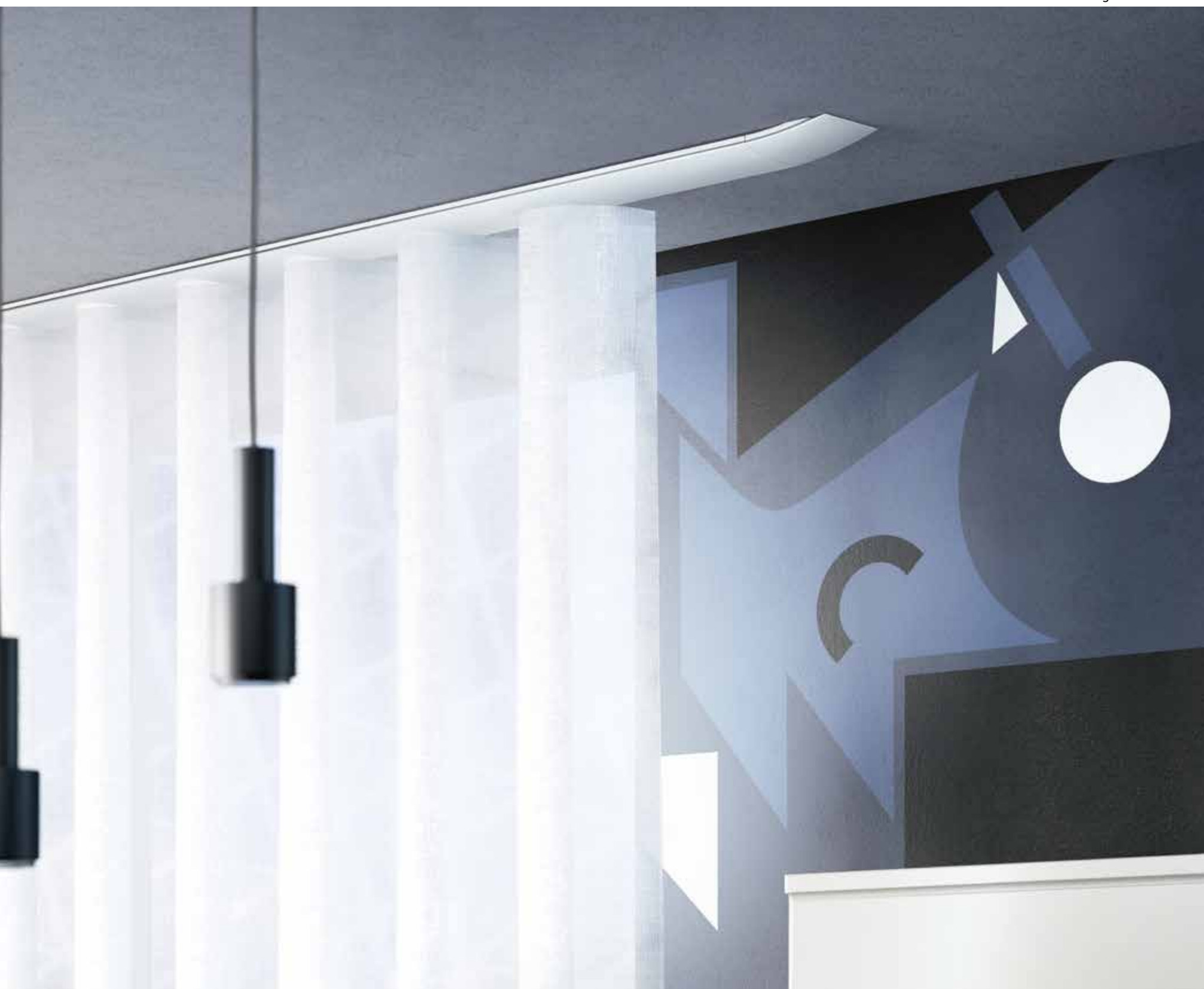

Design: Frank Greiser





W4 edelstahl

Die Verschmelzung von Profil und Träger. Schlicht und elegant zugleich präsentiert sich das leicht konvex geformte Innenlauf-System W4. Auffällig wird die Wellenvorhang-Garnitur durch die ausdrucksstarken Wandträger, deren besondere Bauform einen fließenden Übergang zum Profil schafft. – Einmalig anders, für einen einmaligen Wandanschluss.



Detailverliebte Perfektion

Gleichmäßige Schwünge, so homogen wie bei einer Sinus-Welle, das macht den Wellenvorhang so besonders. Die eleganten Falten haben schon oben an der Aufhängung die volle Tiefe und enden mit einem perfekten Abschluss exakt rechtwinklig zur Stange.

Die interstil-Gleitertechnik für Wellenvorhänge lässt das Dessin Ihrer Stoffe bei verschiedenen Stoffzugaben zur vollen Geltung kommen.

der Endgleiter

Perfektes Ende. Am Endgleiter wird das Wellenband mit 2 Stechhaken fixiert, damit der Stoff immer rechtwinklig zur Stange steht - in jeder Position.

die Bremse - optional

kontrolliert die Rückstellkräfte des Wellenvorhangs und sorgt dafür, dass beim Öffnen der Vorhang genau an der Stelle stehen bleibt, die Sie wünschen. Natürlich stufenlos einstellbar.



drehbare Gleiter

Die drehbaren Gleiter passen sich der Welle in jeder Stellung an und garantieren einen leichten und leisen Lauf ohne Verkanten - auch bei großen Fensterfronten.

gleichmäßige Abstände

Gleiter mit Schnur - feste Abstände zwischen den Gleitern sind der Garant für immer gleiche Abstände der Wellen. Die Schnur bleibt im Profil verborgen.



Perfekter Wandanschlag

Unsichtbar, anpassungsfähig, passt immer: Die Universalretoure ist die optimale Lösung für Wand und Decke, um den Vorhang bis an die Wand zu führen und somit den Blick hinter den Vorhang zu verhindern. Unabhängig von der Trägerlänge und einsetzbar sowohl bei verdeckten als auch bei sichtbaren Laufkanälen, macht sie das Biegen einer Retoure überflüssig. – Präzise zu Ende gedacht. Eine interstil-Lösung.



A close-up photograph of a white, L-shaped universal return track for curtains. The track is shown in a perspective view, highlighting its depth and the channel on its top surface. In the background, a white fabric curtain is partially visible, with several white plastic clips attached to the track. A thin black line points from the text 'Universalretoure' to the track.

Universalretoure

Design: Frank Greiser





W6 **Decke** weiß

Symmetrie soweit das Auge reicht. Perfekt geformt. Die absolut symmetrische Form des Profils erlaubt den Blick auf die Wellenvorhanggarnitur auch aus ungewöhnlichen Perspektiven. Das ultraflache Profil versteckt die Schnüre der Gleiter trotz der minimalen Höhe von nur 13mm dank seiner komfortablen Breite problemlos.



Die Designer



Frank Greiser

Frank Greiser studierte bei Bazon Brock und Udo Klose in Wuppertal. Bereits während des Studiums organisierte Frank Greiser eine Dauerausstellung von 20 Möbelzulieferfirmen und formte aus den neuesten Highlights und Detaillösungen zeitgleich zur Präsentation auf den Messen komplexe Wohnszenarien. Seit vielen Jahren mündet die Auseinandersetzung mit zukünftigen Formen und ihrer unmittelbaren Wechselwirkung auf den Betrachter in vielen internationalen Auszeichnungen, so z.B. auch einem IF Gold Award.



Carsten Gollnick

Seit über 20 Jahren beschäftigt sich Carsten Gollnick mit der Gestaltung und Konzeption relevanter Produkte und Kollektionen für namhafte internationale Unternehmen und Marken. Das vornehmliche Anliegen des Industrial Designers ist dabei die Schaffung der Balance zwischen szenarischer Funktionalität und Material basierender Ästhetik. Über 80 internationale Designpreise, Museumsaufnahmen und langjährige Firmenpartnerschaften zeugen von einer konstanten und erfolgreichen Wertschätzung dieser Designauffassung.



Peter Maly

Nach seinem Studium leitete Peter Maly das Innenarchitekten-Team der Redaktion Schöner Wohnen. Seit 1970 führt er eines der erfolgreichsten Design-Studios. Sein Entwurfsspektrum ist beeindruckend weit: Internationale Möbelkollektionen, Foto-Konzepte, Messe- und Ausstellungs-Architekturen sowie Ladenkonzepte. Charakteristisch für Malys Arbeiten ist sein Streben nach Klarheit, Funktionalität und Langlebigkeit. Er erhielt zahlreiche Auszeichnungen, Einzelausstellungen in mehreren Museen würdigten sein Werk.

Die Macher

interstil – ein Familienunternehmen, geführt von Manfred und Jens Diedrichsen. Seit 50 Jahren entwickeln wir innovative Aufhängesysteme für schöne Vorhangstoffe. Dabei treibt uns unsere Leidenschaft für technische Perfektion, funktionalem Komfort und außergewöhnlichem Design zu immer raffinierteren Lösungen an.



Die Wiege



Wir schicken unsere Produktion nicht auf Weltreise, sondern haben uns im ostwestfälischen Steinhagen ein Umfeld geschaffen, in dem wir unsere Ideen zu erfolgreichen Innovationen weiterentwickeln können – leidenschaftlich und bodenständig. Das Ergebnis sind Vorhangstangen, Innenlaufsysteme und Technik für Flächenvorhänge, mit denen wir am Markt die Maßstäbe setzen.

Design: Peter Maly & Carsten Gollnick





SAIL aluminium

Konkav, harmonisch und extravagant. Zwei gegenseitig konkav geschwungene Profilteile kennzeichnen den extravaganten Querschnitt, dazwischen verläuft eingebettet der verdeckte Laufkanal.

Dezent, aber dennoch eine Einheit mit dem Profil formend, positionieren die Träger die Garnitur mit dem nötigen Abstand zur Wand. Deren Befestigung geschieht völlig unsichtbar im rückseitigen Klemmkanal. – Ein harmonisches Ensemble für diejenigen, die das Außergewöhnliche mögen.

Design: Frank Greiser





W2 **Decke** aluminium

Design mit Auszeichnung. Ästhetik pur. W2 schmiegt sich mit seiner konkaven Form an die Decke, nimmt dabei die großzügigen Schwünge im Wellenvorhang auf und bringt ihn somit eindrucksvoll zur Geltung. Die Garnitur betont die Aufhängung an der Decke und schafft durch die Schattenfuge zur Decke und den verdeckten Laufkanal gleichzeitig ein Bild von Eleganz und Leichtigkeit.



Viele Teile werden aus dem Vollen gefräst.
Mit eigenen Vorrichtungen fertigen wir auf Highspeed-Werkzeugmaschinen Serienteile.



Made in Germany ... by interstil

Mit unseren 100 Mitarbeitern fertigen wir vom rohen Material bis zum perfekten Oberflächenfinish alle Produkte an unserem Standort in Steinhagen, Ostwestfalen.

Das Ergebnis:
Perfekte Optik und präzise Montagetechnik.



Anlage zur Beschichtung der Laufkanäle.
Eine Entwicklung aus unserem Sondermaschinenbau.



Perfekte Gleiteigenschaften

In die Laufkanäle unserer Profile bringen wir in einem zusätzlichen Arbeitsschritt mit einem selbst entwickelten Verfahren eine Gleitbeschichtung ein.



Sauber getrennt:

Außen edel mattiert ...

... innen spiegelblank.

So lassen sich Ihre Vorhänge
besonders leicht bewegen.

Präzise gefräst ...

... sauber umgekantet.

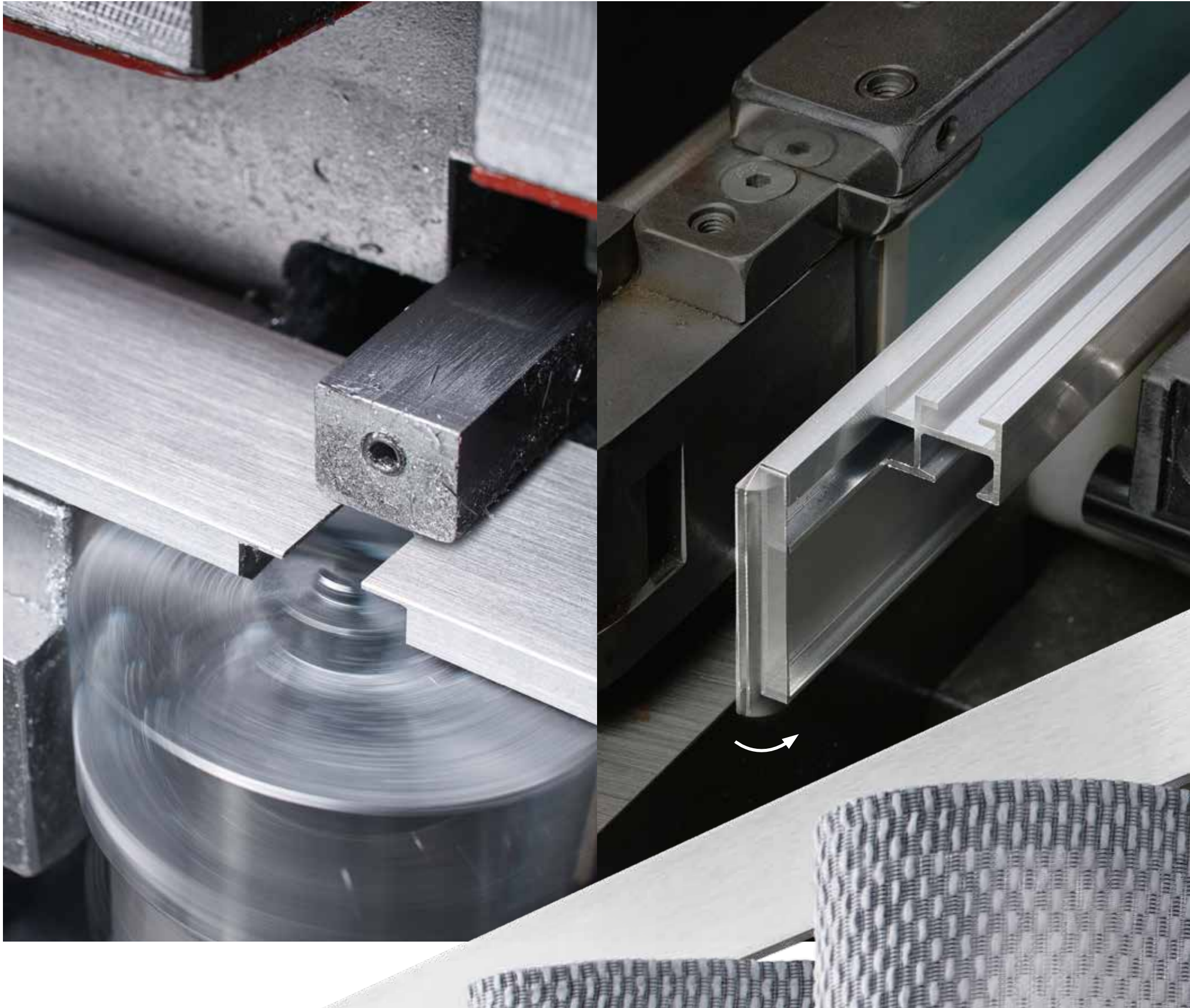

Perfekte Details

Auch bei der Konfektionierung Ihrer Garnituren machen wir keine Kompromisse und setzen auf eigen entwickelte Maschinen.



Das Ergebnis:
Keine Kappen - pures Design.

SINUS anthrazit

Dezent und vielseitig. Ein Anpassungskünstler par excellence: Sinus W überzeugt durch Variantenvielfalt und Understatement und passt sich nahezu jeder erdenklichen Raumsituation an. Neun verschiedene Oberflächen und vier unterschiedliche Träger-Typen ergänzen das 25 mm-Rundprofil zu einem echten Alleskönner.







OUTLOOK.4 carbon

Der Klassiker unter den Klassikern. Vielfach prämiertes und zeitloses Design. Mit outlook.4 hat ein Hightech-Werkstoff in das Home-Interieur Einzug erhalten: Carbon, eine Kohlenstofffaser, die neben außergewöhnlichen Eigenschaften auch visuell zu gefallen weiß.

Schicke Wandträger in edler Nickel- oder Edelstahl-Oberfläche stehen in starkem Kontrast zum Carbon-Rohr und unterstreichen die Strahlkraft dieser Garnitur.





Ausgezeichnet

Unsere Produkte zeichnen sich durch eine unverkennbare und unmissverständliche Formensprache aus. Klar, eindeutig und ausdrucksvoll. Eine Kollektion voller Highlights, die inzwischen mehr als 30 Awards renommierter nationaler wie internationaler Design-Wettbewerbe sammeln konnte. Das ist pure design - mehr geht nicht.



Outlook.1



Quantum



W1



Lee



Novum



Auszeichnungen für die Neuheiten der W plus Kollektion.



Zenit



Outlook.4



Sphäre-Schnurzug



W2



Index



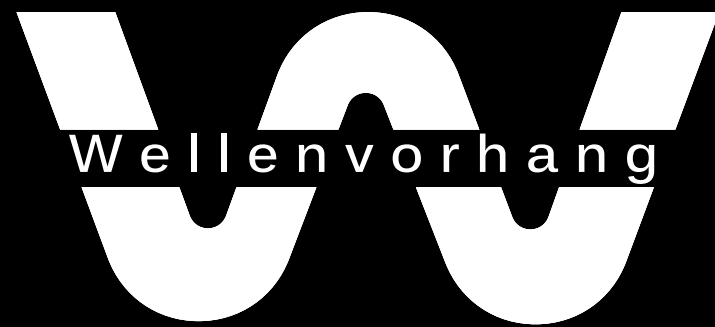

Wellenvorhang-Systeme
design systems

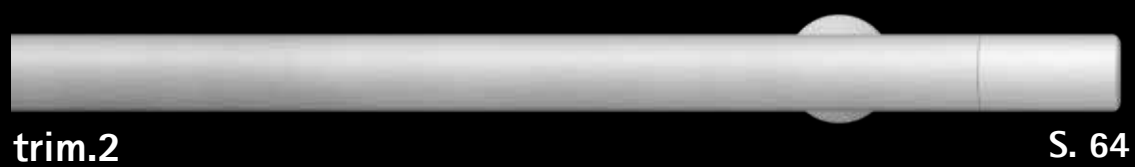

Decke





W1

S. 110



sail

S. 122

Decke



W2

S. 134



W1

S. 144



sail

S. 154

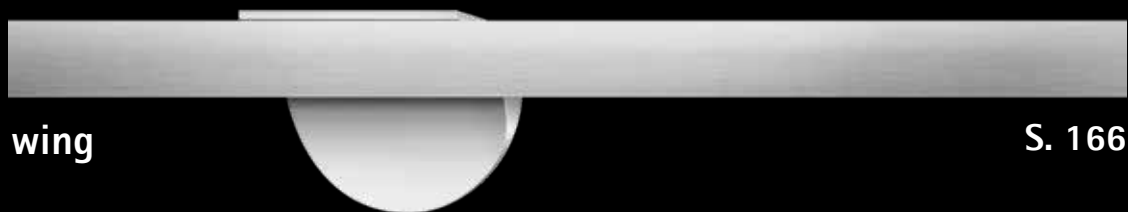

Decke

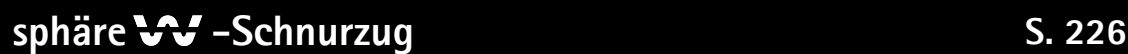
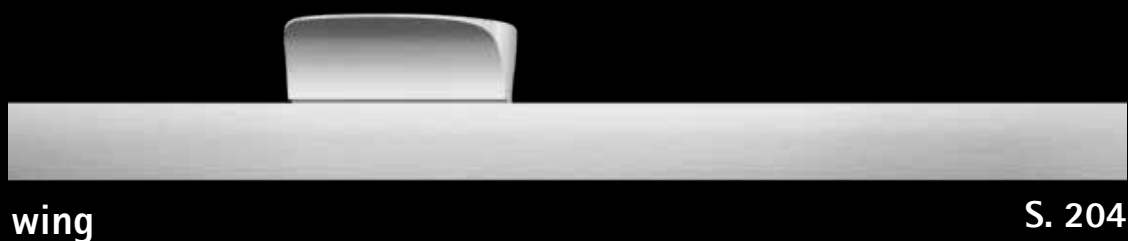



Decke





Decke

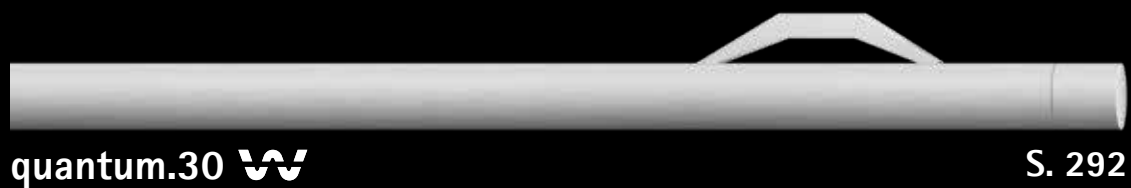

tension

S. 308

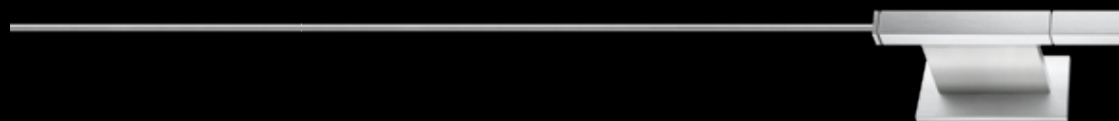

outlook.1

S. 318



outlook.4

S. 326



Decke

outlook.1

S. 318



Schleuderstäbe
S. 334



Raffarme
S. 337



Raffhalter
S. 339





Universalretoure
S. 342



Biegeservice
S. 345

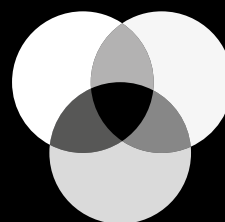

Colorservice
S. 347

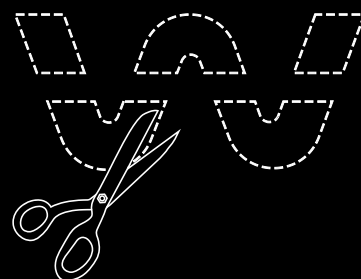

Konfektion
S. 350

W4

konvex

konvex



W4 77 Edelstahl

trim.2

Design: Frank Greiser

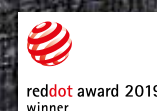

51

intertil
Vorhang-Garnituren



77 Edelstahl

79 Aluminium

Lieferbare Farben

W4 79 Aluminium



W4 77 Edelstahl





konvex

Lieferbare Farben

A 79 Aluminium
B 77 Edelstahl

Material: Aluminium

Gleiter System interstil
(ohne Schnur)



1-läufig



Länge → 112 |

Art.-Nr.

W4

03333

W-Gleiter mit Schnur Träger



Träger 8 cm

(cm)	W-Gleiter mit Schnur	Träger	Träger 8 cm		Gleiter (Stk)	Abschlag (€)
			A	B		
100	16	2	€ 304	345	16	24
120	20	2	315	357	18	27
140	20	2	323	366	22	26
160	24	2	334	378	26	28
180	28	2	345	390	28	31
200	28	2	353	399	32	30
220	32	3	459	521	34	33
240	32	3	466	530	38	32
260	36	3	478	542	42	34
280	40	3	489	554	44	37
300	40	3	496	563	48	36
320	44	3	508	575	50	39
340	48	3	519	588	54	41
360	48	3	526	596	56	41
380	52	3	538	609	60	43
400	52	3	545	618	64	42
420	56	4	651	739	66	45
440	60	4	663	751	70	47
460	60	4	670	760	75	46
480	64	4	681	773	76	49
500	68	4	693	785	80	52
520	68	4	700	794	84	50
540	72	4	711	806	86	53
560	72	4	719	815	90	52
580	76	4	730	827	92	55

* Abschlag Wandlager je Seite 93 110

Hinweise

W-Garnitur inkl. 2 Bremsen, 2 Feststeller, 4 Endgleiter und Stechhaken

* für Wandlager beidseitig exaktes Nischenmaß angeben

Wellenband siehe Seite 58

Biegeservice siehe Seite 345

Hinweise zur Konfektion siehe Seite 350



Unverbindlich empfohlene Verkaufspreise inkl. MwSt.

Einzelteile ab Seite 55

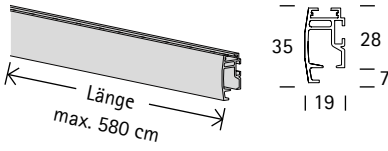
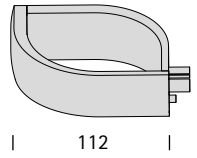
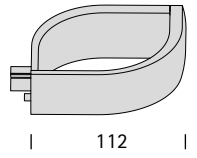
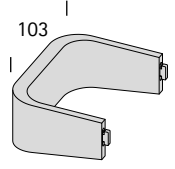
Einzelteile	Artikel	Art.-Nr.	Farb-Nr.	Preis
	Innenlaufprofil W4 Material: Aluminium	33470	77 79	Edelstahl Aluminium €/m 43,70 38,00
	Träger 8 cm links	33411	77 79	Edelstahl Aluminium 135,10 117,50
	Träger 8 cm rechts	33412	77 79	Edelstahl Aluminium 135,10 117,50
	Zwischenträger 8 cm	33413	77 79	Edelstahl Aluminium 109,30 95,00

Einzelteile

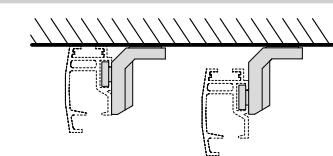

Artikel

Art.-Nr. Farb-Nr.

Preis

Deckenträger
verdeckte Montage
Schattenfuge einstellbar 0 - 10 mm

33615 77 Edelstahl
79 Aluminium

22,80
22,80

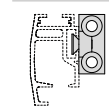

Wandlager
verdeckte Montage
beidseitig verwendbar

33707 50 Weiß

25,00



Deckenträger
2 cm
quadratisch

33014 77 Edelstahl
79 Aluminium

39,10
34,00

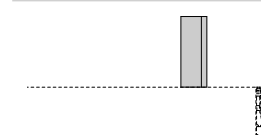

Deckenträger
5 cm
quadratisch

33016 77 Edelstahl
79 Aluminium

47,40
40,70

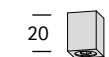

Verlängerungsstück
2 cm
für Deckenträger 33014, 33016

33017 77 Edelstahl
79 Aluminium

17,50
15,50

Unverbindlich empfohlene Verkaufspreise inkl. MwSt.

Einzelteile

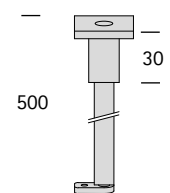

Artikel

Art.-Nr. Farb-Nr.

Preis

Deckenträger
50 cm
quadratisch
kürzbar

33015 77 Edelstahl
79 Aluminium

90,60
75,70

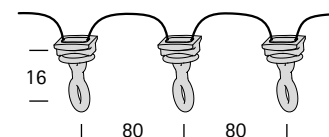

Gleiter mit Schnur
für Wellenband
drehbar
Abstand 8 cm
Nur in Verbindung mit Profil oder
Garnitur lieferbar

33085 50 Weiß

0,80/Stk

Als Verpackungseinheit

siehe Seite 353

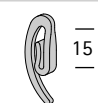

Stechhaken
für Wellenband

33080 50 Weiß

0,10

Als Verpackungseinheit

siehe Seite 353

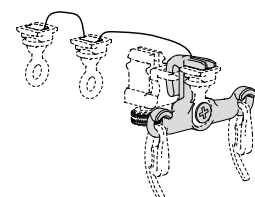

Bügel für Endgleiter
Hält mit 2 Stechhaken das Vorhangende
rechtwinklig zur Schiene
Wird mit dem letzten Gleiter verbunden

33090 50 Weiß

2,40

siehe Abbildung auf Seite 14 -15

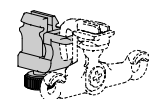





Bremse
Zur Kontrolle der Rückstellkräfte des
Wellenvorhangs
In Verbindung mit Endgleiter am beweglichen
Vorhangende einsetzen.
Stufenlos einstellbar

33089 50 Weiß

2,40

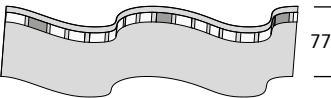
siehe Abbildung auf Seite 14 -15

Einzelteile	Artikel	Art.-Nr.	Farb-Nr.	Preis	
	Zwischenfeststeller	33589	50 68	Weiß Silber	0,80 0,80
	Schleuderwagen für Schleuderstab nachträglich montierbar	33078	50	Weiß	1,60
	Wellenband Schlaufenabstand 2 cm Rolle á 100 m	33012	11	Transparent	185,00
	mit Fixierung	33022	11	Transparent	245,00
	Gleiter mit Öse, lang für Faltenbänder	33063	50 68	Weiß Silber	0,10 0,10
	Als Verpackungseinheit	siehe Seite 353			
	Faltenstechhaken System interstil für Faltenbänder	33060	50	Weiß	0,20
	Als Verpackungseinheit	siehe Seite 353			

Unverbindlich empfohlene Verkaufspreise inkl. MwSt.

Einzelteile	Artikel	Art.-Nr.	Farb-Nr.	Preis
 12	Rolle mit Öse für Faltenbänder	33082	50 Weiß	0,50
	Verschluss für Ausklinkung	33559	50 Weiß 68 Silber	0,50 0,50
 100	Verbinder	33579	99	7,90
 100	Verbinder für Träger 33014, 33016	33577	99	7,90
 30 30	Eckverbinder 90° Gehrungsschnitt € 19,-	33550	99	11,90

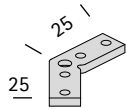
Einzelteile**Artikel****Art.-Nr. Farb-Nr.****Preis****Eckverbinder
135°**

33551 99

13,90

Gehrungsschnitt € 19,-

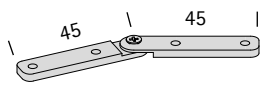
**Eckverbinder
flexibel**

33552 99

28,50

Gehrungsschnitt € 19,-

**Schleuderstäbe**

siehe Seite 334

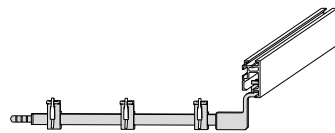
**Universalretoure**

siehe Seite 342

**Accessoires**

siehe Seite 337

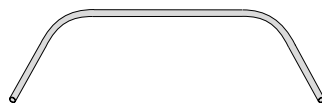
**Biegeservice**

siehe Seite 345

Unverbindlich empfohlene Verkaufspreise inkl. MwSt.

trim

konvex

konvex



trim.2
77 Edelstahl

trim.1 77 Edelstahl

Design : Peter Maly & Carsten Gollnick

konvex

63



51 Anthrazit

56 Schwarz

70 Chrom

72 Nickel matt

77 Edelstahl

79 Aluminium

80 Bronziert

Lieferbare Farben

trim.1 79/70 Aluminium/Chrom



trim.1 80/64 Bronziert/Kupfer



trim.2 77 Edelstahl





konvex

Lieferbare Farben

A	51	Anthrazit
	56	Schwarz
	79	Aluminium
B	72	Nickel matt
	77	Edelstahl
	80	Bronziert
	80/64	Bronziert/Kupfer

Material: Aluminium

C	79/70	Aluminium/Chrom
D	70	Chrom

Gleiter System interstil
(ohne Schnur)

1-läufig

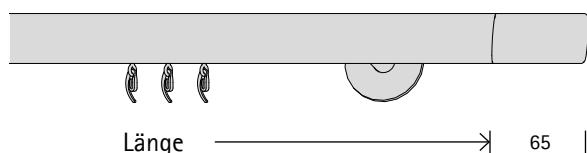

Länge

65

trim.2

Art.-Nr.

03337

(cm)	W-Gleiter mit Schnur	Träger	Träger 8 o. 13 cm	Träger 8 o. 13 cm				Träger 18 o. 23 cm				Gleiter (Stk)	Abschlag (€)
				A	B	C	D	A	B	C	D		
100	16	2	€	257	292	302	371	269	306	314	385	16	24
120	20	2		268	304	313	389	280	318	325	403	18	27
140	20	2		275	313	320	402	287	327	332	416	22	26
160	24	2		287	325	332	419	299	339	344	433	26	28
180	28	2		298	337	343	437	310	351	355	451	28	31
200	28	2		305	346	350	450	317	360	362	464	32	30
220	32	2		317	358	362	467	329	372	374	481	34	33
240	32	3		373	424	418	550	391	445	436	571	38	32
260	36	3		384	436	429	567	402	457	447	588	42	34
280	40	3		396	448	441	584	414	469	459	605	44	37
300	40	3		403	457	448	598	421	478	466	619	48	36
320	44	3		414	470	459	615	432	491	477	636	50	39
340	48	3		426	482	471	632	444	503	489	653	54	41
360	48	3		433	491	478	646	451	512	496	667	56	41
380	52	3		444	503	489	663	462	524	507	684	60	43
400	52	3		452	512	497	677	470	533	515	698	64	42
420	56	3		463	524	508	694	481	545	526	715	66	45
440	60	3		474	536	519	711	492	557	537	732	70	47
460	60	4		531	602	576	793	555	630	600	821	75	46
480	64	4		542	614	587	811	566	642	611	839	76	49
500	68	4		553	627	598	828	577	655	622	856	80	52
520	68	4		561	635	606	841	585	663	630	869	84	50
540	72	4		572	648	617	859	596	676	641	887	86	53
560	72	4		580	656	625	872	604	684	649	900	90	52
580	76	4		591	669	636	889	615	697	660	917	92	55
* Abschlag Wandlager je Seite				69	84	91	111	75	91	97	118		

Hinweise

W-Garnitur inkl. 2 Bremsen, 2 Feststeller, 4 Endgleiter und Stechhaken

* für Wandlager beidseitig exaktes Nischenmaß angeben

Wellenband siehe Seite 72

Biegeservice siehe Seite 345

Hinweise zur Konfektion siehe Seite 350



Unverbindlich empfohlene Verkaufspreise inkl. MwSt.

Einzelteile ab Seite 68

Lieferbare Farben

A	51	Anthrazit
	56	Schwarz
	79	Aluminium
B	72	Nickel matt
	77	Edelstahl
	80	Bronziert
	80/64	Bronziert/Kupfer

C	79/70	Aluminium/Chrom
D	70	Chrom

Material: Aluminium

Gleiter System interstil
(ohne Schnur)

1-läufig

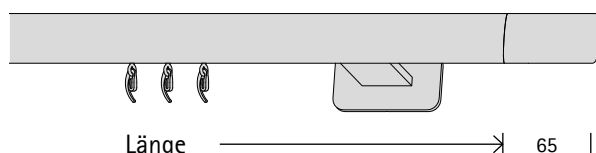

Länge

65 |

trim.1

Art.-Nr.

03338

(cm)	W-Gleiter Länge mit Schnur	Träger	Träger 8 cm				Träger 13 cm				Träger 18 cm				Gleiter (Stk)	Abschlag (€)
			A	B	C	D	A	B	C	D	A	B	C	D		
100	16	2	€ 301	342	346	433	313	355	358	450	325	369	370	466	16	24
120	20	2	312	355	357	450	324	368	369	467	336	381	381	484	18	27
140	20	2	320	363	365	464	332	376	377	480	344	390	389	497	22	26
160	24	2	331	376	376	481	343	389	388	498	355	403	400	514	26	28
180	28	2	342	388	387	498	354	401	399	515	366	415	411	532	28	31
200	28	2	350	397	395	512	362	410	407	528	374	424	419	545	32	30
220	32	2	361	409	406	529	373	422	418	546	385	436	430	562	34	33
240	32	3	439	500	484	642	457	519	502	667	475	540	520	692	38	32
260	36	3	451	512	496	659	469	532	514	684	487	553	532	710	42	34
280	40	3	462	525	507	676	480	544	525	702	498	565	543	727	44	37
300	40	3	469	533	514	690	487	553	532	715	505	574	550	740	48	36
320	44	3	481	546	526	707	499	565	544	732	517	586	562	758	50	39
340	48	3	492	558	537	724	510	578	555	750	528	598	573	775	54	41
360	48	3	499	567	544	738	517	586	562	763	535	607	580	788	56	41
380	52	3	511	579	556	755	529	599	574	780	547	619	592	806	60	43
400	52	3	518	588	563	769	536	607	581	794	554	628	599	819	64	42
420	56	3	529	600	574	786	547	620	592	811	565	640	610	836	66	45
440	60	3	541	613	586	803	559	632	604	828	577	653	622	854	70	47
460	60	4	619	703	664	916	643	729	688	950	667	757	712	983	75	46
480	64	4	630	716	675	933	654	742	699	967	678	769	723	1001	76	49
500	68	4	642	728	687	951	666	754	711	984	690	782	735	1018	80	52
520	68	4	649	737	694	964	673	763	718	998	697	790	742	1031	84	50
540	72	4	660	749	705	981	684	775	729	1015	708	803	753	1049	86	53
560	72	4	668	758	713	995	692	784	737	1029	716	812	761	1062	90	52
580	76	4	679	770	724	1012	703	796	748	1046	727	824	772	1079	92	55
* Abschlag Wandlager je Seite			91	109	114	142	97	115	120	150	103	122	126	159		

Hinweise

W-Garnitur inkl. 2 Bremsen, 2 Feststeller, 4 Endgleiter und Stechhaken

* für Wandlager beidseitig exaktes Nischenmaß angeben

Wellenband siehe Seite 72

Biegeservice siehe Seite 345

Hinweise zur Konfektion siehe Seite 350

Einzelteile ab Seite 68

Einzelteile

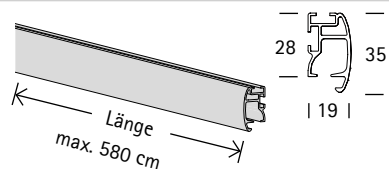

Artikel

Art.-Nr. Farb-Nr.

Preis

Innenlaufprofil trim
Material: Aluminium

Art.-Nr.	Farb-Nr.	Preis
39670	51 Anthrazit	€ / m 38,00
	56 Schwarz	38,00
	70 Chrom	68,00
	72 Nickel matt	43,70
	77 Edelstahl	43,70
	79 Aluminium	38,00
	80 Bronziert	43,70



Endstück trim

links
rechts

Art.-Nr.	Farb-Nr.	Preis
39601	51 Anthrazit	45,00
	56 Schwarz	45,00
39602	64 Kupfer	51,80
	70 Chrom	67,50
	72 Nickel matt	51,80
	77 Edelstahl	51,80
	79 Aluminium	45,00
	80 Bronziert	51,80

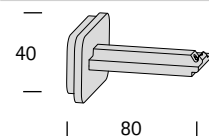

Träger 8 cm

Art.-Nr.	Farb-Nr.	Preis
39631	51 Anthrazit	71,00
	56 Schwarz	71,00
	70 Chrom	99,50
	72 Nickel matt	82,10
	77 Edelstahl	82,10
	79 Aluminium	71,00
	80 Bronziert	82,10

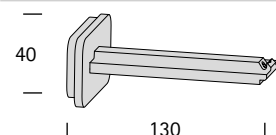

Träger 13 cm

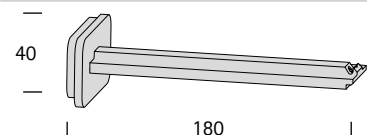

Art.-Nr.	Farb-Nr.	Preis
39632	51 Anthrazit	77,00
	56 Schwarz	77,00
	70 Chrom	107,90
	72 Nickel matt	88,60
	77 Edelstahl	88,60
	79 Aluminium	77,00
	80 Bronziert	88,60



Träger 18 cm

Art.-Nr.	Farb-Nr.	Preis
39633	51 Anthrazit	83,00
	56 Schwarz	83,00
	70 Chrom	116,30
	72 Nickel matt	95,50
	77 Edelstahl	95,50
	79 Aluminium	83,00
	80 Bronziert	95,50

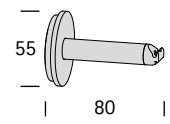
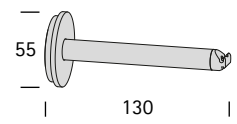
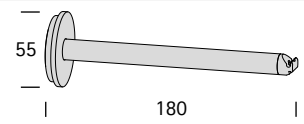
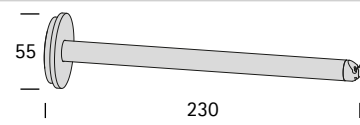
Unverbindlich empfohlene Verkaufspreise inkl. MwSt.

Einzelteile	Artikel	Art.-Nr.	Farb-Nr.	Preis
 <p>55 80</p>	Träger rund 8 cm	39611	51 Anthrazit	48,90
			56 Schwarz	48,90
			70 Chrom	68,80
			72 Nickel matt	56,70
			77 Edelstahl	56,70
			79 Aluminium	48,90
			80 Bronziert	56,70
 <p>55 130</p>	Träger rund 13 cm	39612	51 Anthrazit	48,90
			56 Schwarz	48,90
			70 Chrom	68,80
			72 Nickel matt	56,70
			77 Edelstahl	56,70
			79 Aluminium	48,90
			80 Bronziert	56,70
 <p>55 180</p>	Träger rund 18 cm	39613	51 Anthrazit	54,90
			56 Schwarz	54,90
			70 Chrom	75,80
			72 Nickel matt	63,70
			77 Edelstahl	63,70
			79 Aluminium	54,90
			80 Bronziert	63,70
 <p>55 230</p>	Träger rund 23 cm	39614	51 Anthrazit	54,90
			56 Schwarz	54,90
			70 Chrom	75,80
			72 Nickel matt	63,70
			77 Edelstahl	63,70
			79 Aluminium	54,90
			80 Bronziert	63,70
 <p>25</p>	Verlängerungsstück 2,5 cm für Träger 39611-14	33719	51 Anthrazit	8,70
			56 Schwarz	8,70
			70 Chrom	12,50
			72 Nickel matt	10,40
			77 Edelstahl	10,40
			79 Aluminium	8,70
			80 Bronziert	10,40

Einzelteile

| Maß angeben |

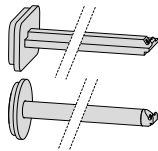

Artikel

Art.-Nr. Farb-Nr.

Preis

Träger kürzen
Serviceleistung
für Träger flach 39631-39633

S

€ 29,- je Träger

für Träger rund 39611-39614

€ 19,- je Träger

Bitte Maß Wand <-> Mitte Laufkanal
angeben
z.B. 39612-77-S-11cm



Wandlager
verdeckte Montage
beidseitig verwendbar

33707 50 Weiß

25,00

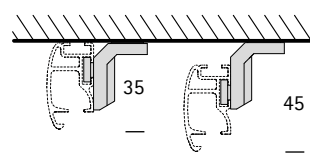

Deckenträger
verdeckte Montage
Schattenfuge einstellbar 0 - 10 mm

33615 50 Weiß
51 Anthrazit
56 Schwarz
70 Chrom
72 Nickel matt
77 Edelstahl
79 Aluminium
80 Bronziert

22,80
22,80
22,80
22,80
22,80
22,80
22,80
22,80



Deckenträger
2 cm

33814 51 Anthrazit
56 Schwarz
70 Chrom
72 Nickel matt
77 Edelstahl
79 Aluminium
80 Bronziert

23,20
23,20
31,90
26,30
26,30
23,20
26,30

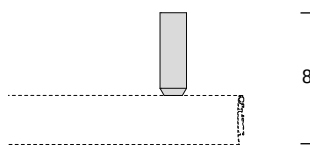





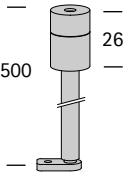
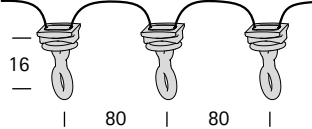

Deckenträger
5 cm

33816 51 Anthrazit
56 Schwarz
70 Chrom
72 Nickel matt
77 Edelstahl
79 Aluminium
80 Bronziert

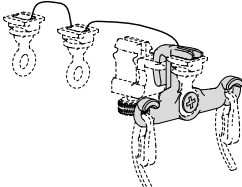
27,70
27,70
38,10
31,90
31,90
27,70
31,90

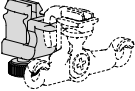
Unverbindlich empfohlene Verkaufspreise inkl. MwSt.

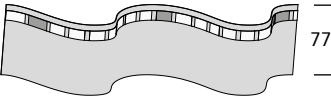
Einzelteile	Artikel	Art.-Nr.	Farb-Nr.	Preis
	Verlängerungsstück 2 cm für Deckenträger 33814, 33816	33817	51 Anthrazit	11,30
			56 Schwarz	11,30
			70 Chrom	16,50
			72 Nickel matt	13,10
			77 Edelstahl	13,10
			79 Aluminium	11,30
			80 Bronziert	13,10
	Träger 50 cm kürzbar	33915	51 Anthrazit	42,70
			56 Schwarz	42,70
			70 Chrom	56,00
			72 Nickel matt	49,10
			77 Edelstahl	49,10
			79 Aluminium	42,70
			80 Bronziert	49,10
	Gleiter mit Schnur für Wellenband drehbar Abstand 8 cm Nur in Verbindung mit Profil oder Garnitur lieferbar	33085	50 Weiß	0,80/Stk
	Stechhaken für Wellenband	33080	50 Weiß	0,10
	Als Verpackungseinheit	siehe Seite 353		
	Bügel für Endgleiter Hält mit 2 Stechhaken das Vorhangende rechtwinklig zur Schiene Wird mit dem letzten Gleiter verbunden siehe Abbildung auf Seite 14 -15	33090	50 Weiß	2,40

Einzelteile	Artikel	Art.-Nr.	Farb-Nr.	Preis
	Bremse Zur Kontrolle der Rückstellkräfte des Wellen- vorhangs In Verbindung mit Endgleiter am beweglichen Vorhangende einsetzen. Stufenlos einstellbar siehe Abbildung auf Seite 14 -15	33089	50 Weiß	2,40
	Zwischenfeststeller	33589	50 Weiß 56 Schwarz 68 Silber	0,80 0,80 0,80
	Schleuderwagen für Schleuderstab nachträglich montierbar	33078	50 Weiß	1,60
	Wellenband Schlaufenabstand 2 cm Rolle á 100 m	33012	11 Transparent	185,00
	mit Fixierung	33022	11 Transparent	245,00
	Gleiter mit Öse, lang für Faltenbänder	33063	50 Weiß 56 Schwarz 68 Silber	0,10 0,10 0,10
	Als Verpackungseinheit	siehe Seite 353		
	Faltenstechhaken System interstil für Faltenbänder	33060	50 Weiß	0,20
	Als Verpackungseinheit	siehe Seite 353		

Unverbindlich empfohlene Verkaufspreise inkl. MwSt.

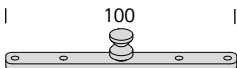
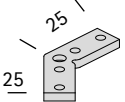
Einzelteile	Artikel	Art.-Nr.	Farb-Nr.	Preis
 12	Rolle mit Öse für Faltenbänder	33082	50 Weiß	0,50
	Verschluss für Ausklinkung	33559	50 Weiß 56 Schwarz 68 Silber	0,50 0,50 0,50
 100	Verbinder	33579	99	7,90
 100	Verbinder für Träger 33814, 33816	33577	99	7,90
 30 30	Eckverbinder 90° Gehrungsschnitt € 19,-	33550	99	11,90
 25 25	Eckverbinder 135° Gehrungsschnitt € 19,-	33551	99	13,90

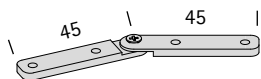
Einzelteile**Artikel****Art.-Nr. Farb-Nr.****Preis****Eckverbinder
flexibel**

33552 99

28,50

Gehrungsschnitt € 19,-

**Schleuderstäbe**

siehe Seite 334

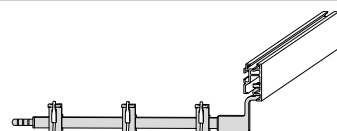
**Universalretoure**

siehe Seite 342

**Accessoires**

siehe Seite 337

**Biegeservice
nicht für Farbe 70 Chrom**

siehe Seite 345

Unverbindlich empfohlene Verkaufspreise inkl. MwSt.

W5

konvex

konvex

Decke



W5 79 Aluminium

Design: Frank Greiser

konvex
Decke

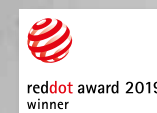

77

interhil
Vorhang-Garnituren



50 Weiß

77 Edelstahl

79 Aluminium

Lieferbare Farben

W5 50 Weiß



W5 77 Edelstahl

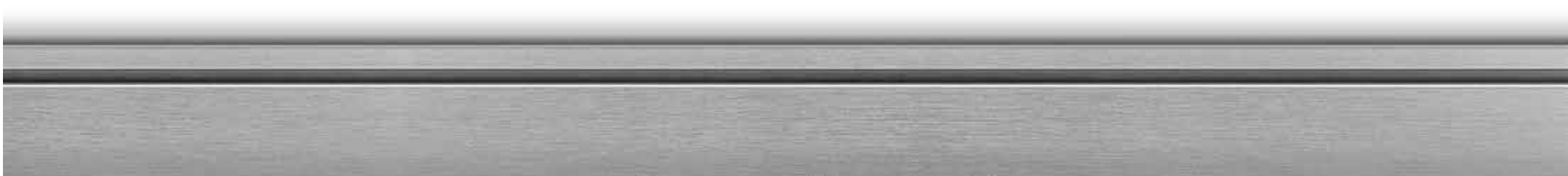

W5 79 Aluminium



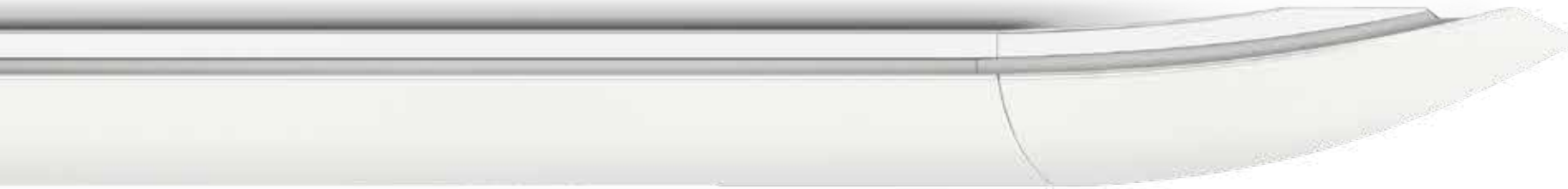

konvex
Decke

Lieferbare Farben

A	50	Weiß
	79	Aluminium
B	77	Edelstahl

Material: Aluminium

Gleiter System interstil
(ohne Schnur)



1-läufig

W-Gleiter
Länge mit Schnur Träger

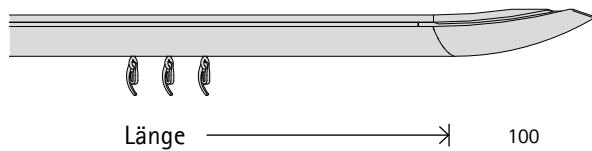

Länge 100 |

W5

Art.-Nr.

03334

(cm)	W-Gleiter mit Schnur	Träger	A	B	Gleiter (Stk)	Abschlag (€)
100	16	2	€ 300	340	16	24
120	20	2	314	355	18	27
140	20	2	324	367	22	26
160	24	3	348	392	26	28
180	28	3	362	408	28	31
200	28	3	372	420	32	30
220	32	3	386	435	34	33
240	32	3	397	447	38	32
260	36	3	411	463	42	34
280	40	3	425	478	44	37
300	40	3	435	490	48	36
320	44	4	458	515	50	39
340	48	4	472	531	54	41
360	48	4	483	543	56	41
380	52	4	497	558	60	43
400	52	4	507	570	64	42
420	56	4	521	586	66	45
440	60	4	535	602	70	47
460	60	4	546	613	75	46
480	64	5	569	639	76	49
500	68	5	583	654	80	52
520	68	5	594	666	84	50
540	72	5	608	682	86	53
560	72	5	618	694	90	52
580	76	5	632	709	92	55

* Abschlag Wandanschlag je Seite 99 115

Hinweise

W-Garnitur inkl. 2 Bremsen, 2 Feststeller, 4 Endgleiter und Stechhaken

* für Wandanschlag beidseitig exaktes Nischenmaß angeben

Wellenband siehe Seite 82

Hinweise zur Konfektion siehe Seite 350

Unverbindlich empfohlene Verkaufspreise inkl. MwSt.

Einzelteile ab Seite 81

Einzelteile

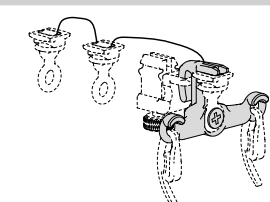

Artikel	Art.-Nr.	Farb-Nr.	Preis
---------	----------	----------	-------

Bügel für Endgleiter Hält mit 2 Stechhaken das Vorhangende rechtwinklig zur Schiene Wird mit dem letzten Gleiter verbunden siehe Abbildung auf Seite 14 -15	33090	50 Weiß	2,40
---	-------	---------	------

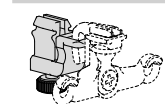

Bremse Zur Kontrolle der Rückstellkräfte des Wellenvorhangs In Verbindung mit Endgleiter am beweglichen Vorhangende einsetzen. Stufenlos einstellbar siehe Abbildung auf Seite 14 -15	33089	50 Weiß	2,40
--	-------	---------	------



Zwischenfeststeller	33589	50 Weiß	0,80
		68 Silber	0,80



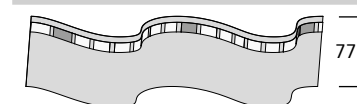

Schleuderwagen für Schleuderstab nachträglich montierbar	33078	50 Weiß	1,60
---	-------	---------	------



Wellenband Schlaufenabstand 2 cm Rolle á 100 m	33012	11 Transparent	185,00
mit Fixierung	33022	11 Transparent	245,00

Unverbindlich empfohlene Verkaufspreise inkl. MwSt.

Einzelteile	Artikel	Art.-Nr.	Farb-Nr.	Preis	
	Gleiter mit Öse, lang für Faltenbänder	33063	50 68	Weiß Silber	0,10 0,10
	Als Verpackungseinheit	siehe Seite 353			
	Faltenstechhaken System interstil für Faltenbänder	33060	50	Weiß	0,20
	Als Verpackungseinheit	siehe Seite 353			
	Rolle mit Öse für Faltenbänder	33082	50	Weiß	0,50
	Verschluss für Ausklinkung	33559	50 68	Weiß Silber	0,50 0,50
	Verbinder	33279	99		9,50

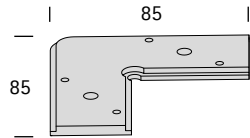
Einzelteile**Artikel****Art.-Nr. Farb-Nr.****Preis****Eckverbinder**
90°
Gehrungsschnitt € 19,-

33278 99

15,00

**Schleuderstäbe**

siehe Seite 334

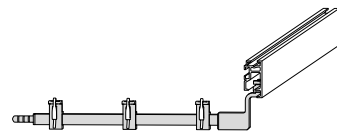
**Universalretoure**

siehe Seite 342

**Accessoires**

siehe Seite 337

Unverbindlich empfohlene Verkaufspreise inkl. MwSt.

W6

konvex

konvex

Decke



W6.1 50 Weiß

W6.2 50 Weiß

Design: Frank Greiser

konvex
Decke

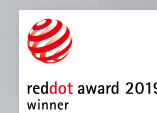

87



50 Weiß

51 Anthrazit

56 Schwarz

72 Nickel matt

77 Edelstahl

79 Aluminium

Lieferbare Farben

W6.1 79 Aluminium



W6.2 50 Weiß



W6.2 77 Edelstahl



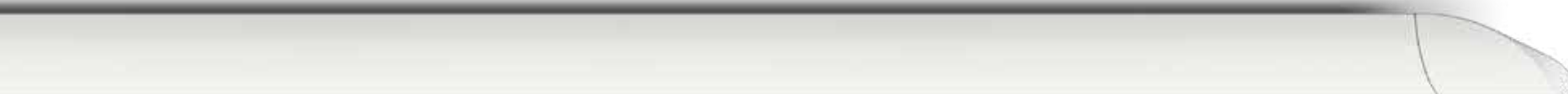
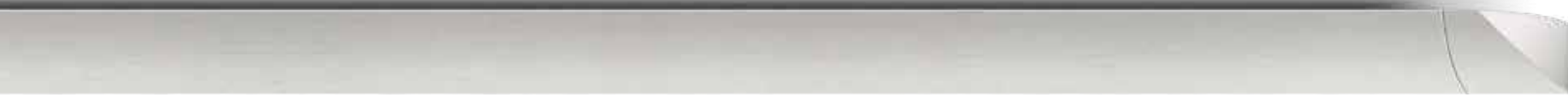

konvex
Decke

Lieferbare Farben

A	50	Weiß
	51	Anthrazit
	56	Schwarz
	79	Aluminium
B	72	Nickel matt
	77	Edelstahl

Material: Aluminium

 Gleiter System interstil
(ohne Schnur)

1-läufig

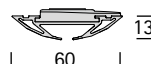
 W-Gleiter
Länge mit Schnur Träger

	(cm)		Träger	A B		Gleiter (Stk)	Abschlag (€)	
				€	€			
<p>Länge → 20 </p> <p>WV6.1</p> <p>Art.-Nr. 03335</p>	100	16	2	147	163	16	24	
	120	20	2	157	175	18	27	
	140	20	3	173	192	22	26	
	160	24	3	183	204	26	28	
	180	28	3	194	216	28	31	
	200	28	3	200	224	32	30	
	<p>Länge → 25 </p> <p>WV6.2</p> <p>Art.-Nr. 03336</p>	220	32	3	210	235	34	33
		240	32	3	217	243	38	32
		260	36	4	237	264	42	34
		280	40	4	247	276	44	37
300		40	4	253	284	48	36	
320		44	4	264	295	50	39	
340		48	4	274	307	54	41	
360		48	4	280	315	56	41	
380		52	5	300	336	60	43	
400		52	5	307	344	64	42	
	420	56	5	317	355	66	45	
	440	60	5	327	367	70	47	
	460	60	5	334	375	75	46	
	480	64	5	344	387	76	49	
	500	68	5	354	398	80	52	
	520	68	6	370	416	84	50	
	540	72	6	380	427	86	53	
	560	72	6	387	435	90	52	
580	76	6	397	447	92	55		

* Abschlag Wandanschlag je Seite 32 37

Hinweise

W-Garnitur inkl. 2 Bremsen, 2 Feststeller, 4 Endgleiter und Stechhaken



* für Wandanschlag beidseitig exaktes Nischenmaß angeben

Wellenband siehe Seite 92

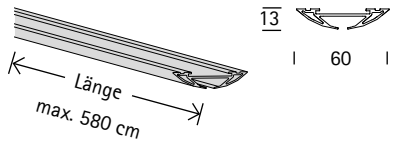
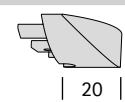
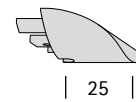

Hinweise zur Konfektion siehe Seite 350

Unverbindlich empfohlene Verkaufspreise inkl. MwSt.

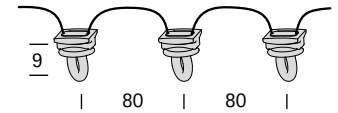
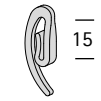
Einzelteile ab Seite 91

Einzelteile	Artikel	Art.-Nr.	Farb-Nr.	Preis
	Innenlaufprofil W6 Material: Aluminium	33270	50 Weiß	€/m 33,00
			51 Anthrazit	33,00
			72 Nickel matt	39,90
			77 Edelstahl	39,90
			79 Aluminium	33,00
	Endstück W6.1	33201	50 Weiß	32,00
			51 Anthrazit	32,00
			72 Nickel matt	36,80
			77 Edelstahl	36,80
			79 Aluminium	32,00
	Endstück W6.2	33202	50 Weiß	32,00
			51 Anthrazit	32,00
			72 Nickel matt	36,80
			77 Edelstahl	36,80
			79 Aluminium	32,00
	Spannriegel für Deckenmontage	33215	99	9,50
	Gleiter mit Schnur, kurz für Wellenband drehbar Abstand 8 cm Nur in Verbindung mit Profil oder Garnitur lieferbar	33565	50 Weiß	0,80/Stk
	Als Verpackungseinheit	siehe Seite 353		
	Stechhaken für Wellenband	33080	50 Weiß	0,10
	Als Verpackungseinheit	siehe Seite 353		

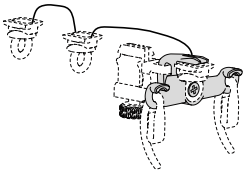
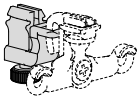
Einzelteile

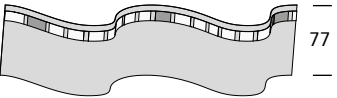
	Artikel	Art.-Nr.	Farb-Nr.	Preis
	Bügel für Endgleiter, kurz Hält mit 2 Stechhaken das Vorhangende rechtwinklig zur Schiene Wird mit dem letzten Gleiter verbunden siehe Abbildung auf Seite 14 -15	33590	50 Weiß	2,40
	Bremse Zur Kontrolle der Rückstellkräfte des Wellenvorhangs In Verbindung mit Endgleiter am beweglichen Vorhangende einsetzen. Stufenlos einstellbar siehe Abbildung auf Seite 14 -15	33089	50 Weiß	2,40
	Zwischenfeststeller	33589	50 Weiß 56 Schwarz 68 Silber	0,80 0,80 0,80
	Schleuderwagen für Schleuderstab nachträglich montierbar	33078	50 Weiß	1,60
	Wellenband Schlaufenabstand 2 cm Rolle á 100 m	33012	11 Transparent	185,00
	mit Fixierung	33022	11 Transparent	245,00

Unverbindlich empfohlene Verkaufspreise inkl. MwSt.

Einzelteile	Artikel	Art.-Nr.	Farb-Nr.	Preis
	Gleiter mit Öse für Faltenbänder	33062	50 Weiß	0,10
			56 Schwarz	0,10
			68 Silber	0,10
	Als Verpackungseinheit	siehe Seite 353		
	Faltenstechhaken System interstil für Faltenbänder	33060	50 Weiß	0,20
		Als Verpackungseinheit	siehe Seite 353	
	Rolle mit Öse für Faltenbänder	33082	50 Weiß	0,50
	Clips-Gleiter für Faltenbänder	33585	50 Weiß	0,30
	Verschluss für Ausklinkung	33559	50 Weiß	0,50
			56 Schwarz	0,50
			68 Silber	0,50

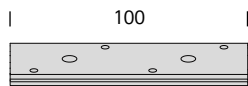
Einzelteile**Artikel****Art.-Nr. Farb-Nr.****Preis****Verbinder**

33279 99

9,50

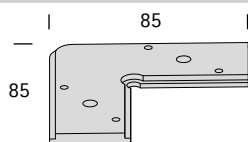
**Eckverbinder**
90°

33278 99

15,00

Gehrungsschnitt € 19,-

**Schleuderstäbe**

siehe Seite 334

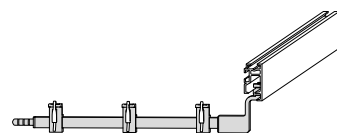
**Universalretoure**

siehe Seite 342

**Accessoires**

siehe Seite 337

Unverbindlich empfohlene Verkaufspreise inkl. MwSt.

trim

konvex

konvex

Decke



trim 77 Edelstahl

Design : Peter Maly & Carsten Gollnick

konvex
Decke



51 Anthrazit

56 Schwarz

70 Chrom

72 Nickel matt

77 Edelstahl

79 Aluminium

80 Bronziert

Lieferbare Farben

trim 79/70 Aluminium/Chrom



trim 80/64 Bronziert/Kupfer



trim 77 Edelstahl





konvex
Decke

Lieferbare Farben

A	51	Anthrazit
	56	Schwarz
	79	Aluminium
B	72	Nickel matt
	77	Edelstahl
	80	Bronziert
	80/64	Bronziert/Kupfer

C	79/70	Aluminium/Chrom
D	70	Chrom

Material: Aluminium

Gleiter System interstil
(ohne Schnur)



1-läufig

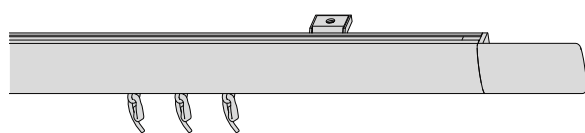

Länge → 65 |

trim

Art.-Nr.

03318

W-Gleiter
Länge mit Schnur Träger

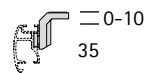

(cm)				A	B	C	D	Gleiter (Stk)	Abschlag (€)
100	16	2	€	204	224	249	279	16	24
120	20	2		216	236	261	297	18	27
140	20	2		223	245	268	310	22	26
160	24	2		234	257	279	327	26	28
180	28	2		246	269	291	345	28	31
200	28	2		253	278	298	358	32	30
220	32	3		287	313	332	398	34	33
240	32	3		295	322	340	412	38	32
260	36	3		306	334	351	429	42	34
280	40	3		317	347	362	446	44	37
300	40	3		325	356	370	460	48	36
320	44	3		336	368	381	477	50	39
340	48	3		347	380	392	494	54	41
360	48	3		355	389	400	508	56	41
380	52	3		366	401	411	525	60	43
400	52	3		374	410	419	539	64	42
420	56	4		408	445	453	579	66	45
440	60	4		419	457	464	596	70	47
460	60	4		426	466	471	609	75	46
480	64	4		438	479	483	627	76	49
500	68	4		449	491	494	644	80	52
520	68	4		456	500	501	657	84	50
540	72	4		468	512	513	675	86	53
560	72	4		475	521	520	688	90	52
580	76	4		486	533	531	705	92	55

Hinweise

W-Garnitur inkl. 2 Bremsen, 2 Feststeller, 4 Endgleiter und Stechhaken
für Wandanschlag beidseitig exaktes Nischenmaß angeben

Wellenband siehe Seite 103

Biegeservice siehe Seite 345

Hinweise zur Konfektion siehe Seite 350



Unverbindlich empfohlene Verkaufspreise inkl. MwSt.

Einzelteile ab Seite 101

Einzelteile

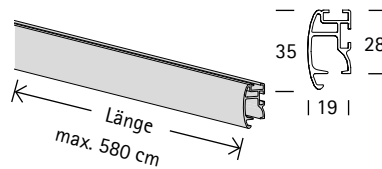

Artikel

Art.-Nr.

Farb-Nr.

Preis

Innenlaufprofil trim
Material: Aluminium

39670	51	Anthrazit	€ / m	38,00
	56	Schwarz		38,00
	70	Chrom		68,00
	72	Nickel matt		43,70
	77	Edelstahl		43,70
	79	Aluminium		38,00
	80	Bronziert		43,70

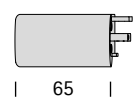

Endstück trim

links	39601	51	Anthrazit	45,00
		56	Schwarz	45,00
rechts	39602	64	Kupfer	51,80
		70	Chrom	67,50
		72	Nickel matt	51,80
		77	Edelstahl	51,80
		79	Aluminium	45,00
		80	Bronziert	51,80

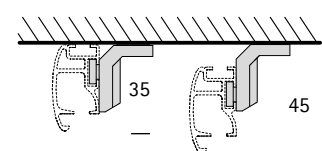





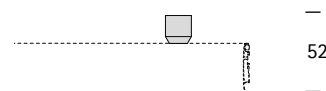

Deckenträger
verdeckte Montage
Schattenfuge einstellbar 0 - 10 mm

33615	51	Anthrazit	22,80
	56	Schwarz	22,80
	70	Chrom	22,80
	72	Nickel matt	22,80
	77	Edelstahl	22,80
	79	Aluminium	22,80
	80	Bronziert	22,80

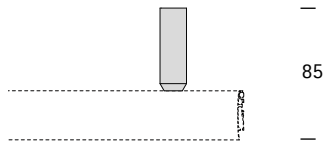

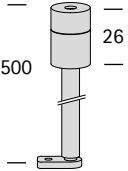

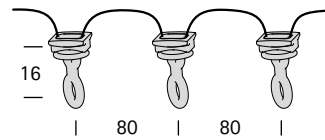

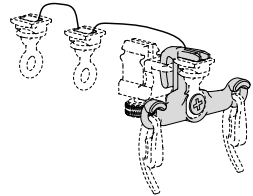
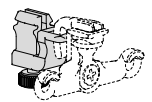

Deckenträger
2 cm

33814	51	Anthrazit	23,20
	56	Schwarz	23,20
	70	Chrom	31,90
	72	Nickel matt	26,30
	77	Edelstahl	26,30
	79	Aluminium	23,20
	80	Bronziert	26,30

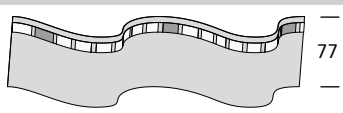
Einzelteile	Artikel	Art.-Nr.	Farb-Nr.	Preis
	Deckenträger 5 cm	33816	51 Anthrazit	27,70
			56 Schwarz	27,70
			70 Chrom	38,10
			72 Nickel matt	31,90
			77 Edelstahl	31,90
			79 Aluminium	27,70
	80 Bronziert	31,90		
	Verlängerungsstück 2 cm für Deckenträger 33814, 33816	33817	51 Anthrazit	11,30
			56 Schwarz	11,30
			70 Chrom	16,50
			72 Nickel matt	13,10
			77 Edelstahl	13,10
			79 Aluminium	11,30
	80 Bronziert	13,10		
	Träger 50 cm kürzbar	33915	51 Anthrazit	42,70
			56 Schwarz	42,70
			70 Chrom	56,00
			72 Nickel matt	49,10
			77 Edelstahl	49,10
			79 Aluminium	42,70
	80 Bronziert	49,10		
	Wandlager verdeckte Montage beidseitig verwendbar	33707	50 Weiß	25,00
	Gleiter mit Schnur für Wellenband drehbar Abstand 8 cm Nur in Verbindung mit Profil oder Garnitur lieferbar	33085	50 Weiß	0,80/Stk
		Als Verpackungseinheit	siehe Seite 353	
	Stechhaken für Wellenband	33080	50 Weiß	0,10
		Als Verpackungseinheit	siehe Seite 353	

Unverbindlich empfohlene Verkaufspreise inkl. MwSt.

Einzelteile	Artikel	Art.-Nr.	Farb-Nr.	Preis
	Bügel für Endgleiter Hält mit 2 Stechhaken das Vorhangende rechtwinklig zur Schiene Wird mit dem letzten Gleiter verbunden siehe Abbildung auf Seite 14 -15	33090	50 Weiß	2,40
	Bremse Zur Kontrolle der Rückstellkräfte des Wellenvorhangs In Verbindung mit Endgleiter am beweglichen Vorhangende einsetzen. Stufenlos einstellbar siehe Abbildung auf Seite 14 -15	33089	50 Weiß	2,40
	Zwischenfeststeller	33589	50 Weiß 56 Schwarz 68 Silber	0,80 0,80 0,80
	Schleuderwagen für Schleuderstab nachträglich montierbar	33078	50 Weiß	1,60
	Wellenband Schlaufenabstand 2 cm Rolle á 100 m	33012	11 Transparent	185,00
	mit Fixierung	33022	11 Transparent	245,00
	Gleiter mit Öse, lang für Faltenbänder	33063	50 Weiß 56 Schwarz 68 Silber	0,10 0,10 0,10
	Als Verpackungseinheit	siehe Seite 353		

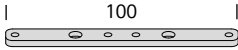
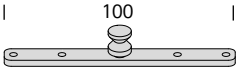
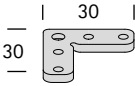
Einzelteile	Artikel	Art.-Nr.	Farb-Nr.	Preis
	Faltenstechhaken System interstil für Faltenbänder	33060	50 Weiß	0,20
	Als Verpackungseinheit	siehe Seite 353		
	Rolle mit Öse für Faltenbänder	33082	50 Weiß	0,50
	Verschluss für Ausklinkung	33559	50 Weiß 56 Schwarz 68 Silber	0,50 0,50 0,50
	Verbinder	33579	99	7,90
	Verbinder für Träger 33814, 33816	33577	99	7,90
	Eckverbinder 90° Gehrungsschnitt € 19,-	33550	99	11,90

Unverbindlich empfohlene Verkaufspreise inkl. MwSt.

Einzelteile

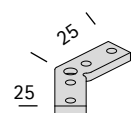

Artikel

Art.-Nr. Farb-Nr.

Preis

Eckverbinder
135°
Gehrungsschnitt € 19,-

33551 99

13,90

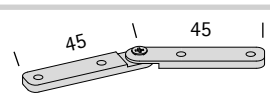

Eckverbinder
flexibel
Gehrungsschnitt € 19,-

33552 99

28,50



Schleuderstäbe

siehe Seite 334

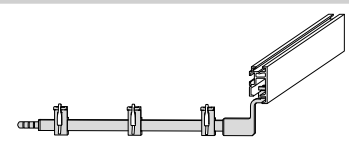

Universalretoure

siehe Seite 342



Accessoires

siehe Seite 337



Biegeservice
nicht für Farbe 70 Chrom

siehe Seite 345

W1

konkav

konkav



W1 70 Chrom

Design : Frank Greiser

konkav

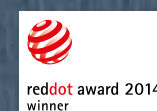



50 Weiß

70 Chrom

77 Edelstahl

79 Aluminium

Lieferbare Farben

w1 77 Edelstahl



w1 70 Chrom





konkav

111

Lieferbare Farben

- A 50 Weiß
- 79 Aluminium
- B 77 Edelstahl
- C 70 Chrom

Material: Aluminium

Gleiter System interstil
(ohne Schnur)



1-läufig

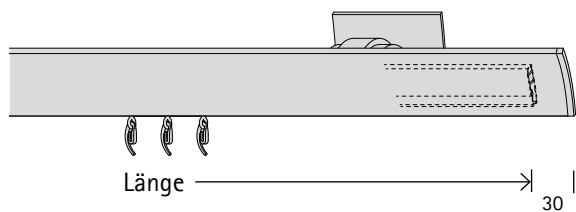

W-Gleiter
Länge mit Schnur Träger

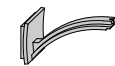

Träger 10 cm



Träger 15 cm

W1

Art.-Nr.

freistehend
(Endung beidseitig)

03310 ■

▲ **mit Wandanschlag**

	mit Träger	mit Wandlager
links	03311	03314
rechts	03312	03315
beidseitig	03313	03316

(cm)	W-Gleiter mit Schnur	Träger	€	Träger 10 cm			Träger 15 cm			Gleiter (Stk)	Abschlag (€)
				A	B	C	A	B	C		
100	16	2	€	309	349	424	324	367	445	16	24
120	20	2		323	365	443	338	382	464	18	27
140	20	2		333	377	459	348	394	480	22	26
160	24	2		347	392	479	362	410	500	26	28
180	28	2		361	408	498	376	425	520	28	31
200	28	2		371	420	514	387	437	536	32	30
<hr/>											
220	32	2		385	435	534	401	453	555	34	33
240	32	2		396	447	550	411	465	571	38	32
260	36	3		494	559	687	516	585	719	42	34
280	40	3		508	575	706	530	601	738	44	37
300	40	3		518	587	722	541	613	754	48	36
<hr/>											
320	44	3		532	602	742	555	628	774	50	39
340	48	3		546	618	762	569	644	793	54	41
360	48	3		556	630	778	579	656	809	56	41
380	52	3		570	645	797	593	671	829	60	43
400	52	3		581	657	813	604	683	845	64	42
<hr/>											
420	56	3		595	673	833	618	699	865	66	45
440	60	3		609	688	852	632	715	884	70	47
460	60	3		619	700	868	642	726	900	75	46
480	64	4		717	812	1005	747	847	1048	76	49
500	68	4		731	828	1025	761	863	1067	80	52
<hr/>											
520	68	4		741	840	1041	772	875	1083	84	50
540	72	4		755	855	1060	786	890	1103	86	53
560	72	4		766	867	1076	796	902	1119	90	52
580	76	4		780	883	1096	810	918	1138	92	55
<hr/>											
				85	101	128	93	110	139		
				29	33	39	29	33	39		

* Abschlag Wandanschlag je Seite

Hinweise

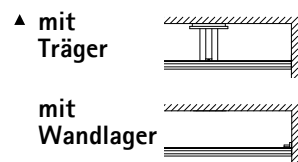

- Garnitur freistehend nicht kürzbar
W-Garnitur inkl. 2 Bremsen, 2 Feststeller, 4 Endgleiter und Stechhaken
- * für Wandanschlag beidseitig exaktes Nischenmaß angeben
Wellenband siehe Seite 116
Hinweise zur Konfektion siehe Seite 350

Unverbindlich empfohlene Verkaufspreise inkl. MwSt.

Einzelteile ab Seite 113

Einzelteile

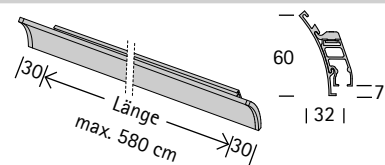

Artikel	Art.-Nr.	Farb-Nr.	Preis
Innenlaufprofil W1 konkav 60 mm Material: Aluminium freistehend mit 3 cm Endung beidseitig nicht kürzbar Laufkanal beidseitig mit Endkappen 33778 und 33779 abschließen	33770	50 Weiß	€/m 52,00 +58,40
		70 Chrom	80,00 +78,40
		77 Edelstahl	59,80 +66,00
		79 Aluminium	52,00 +58,40

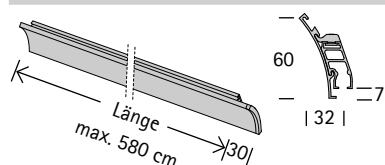

Innenlaufprofil W1 konkav 60 mm Material: Aluminium mit 3 cm Endung rechts für Wandanschlag links Laufkanal rechts mit Endkappe 33778 ab- schließen	33771	50 Weiß	€/m 52,00 +29,20
		70 Chrom	80,00 +39,20
		77 Edelstahl	59,80 +33,00
		79 Aluminium	52,00 +29,20

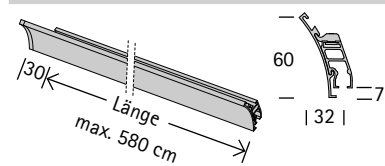

Innenlaufprofil W1 konkav 60 mm Material: Aluminium mit 3 cm Endung links für Wandanschlag rechts Laufkanal links mit Endkappe 33779 ab- schließen	33772	50 Weiß	€/m 52,00 +29,20
		70 Chrom	80,00 +39,20
		77 Edelstahl	59,80 +33,00
		79 Aluminium	52,00 +29,20

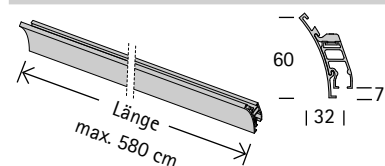

Innenlaufprofil W1 konkav 60 mm Material: Aluminium für Wandanschlag beidseitig	33773	50 Weiß	€/m 52,00
		70 Chrom	80,00
		77 Edelstahl	59,80
		79 Aluminium	52,00

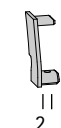

Endkappe für Laufkanal Profil W1 für Abschluss mit Endung 3 cm	rechts	33778	50 Weiß	4,20
			70 Chrom	4,20
			77 Edelstahl	4,20
	links	33779	79 Aluminium	4,20

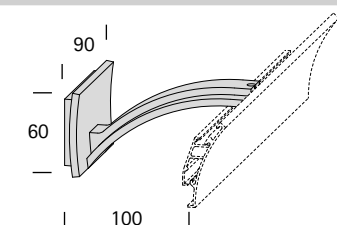
Einzelteile

Träger
10 cm
nicht kürzbar

Art.-Nr.	Farb-Nr.	Preis
33711	50 Weiß	83,70
	70 Chrom	117,20
	77 Edelstahl	96,30
	79 Aluminium	83,70

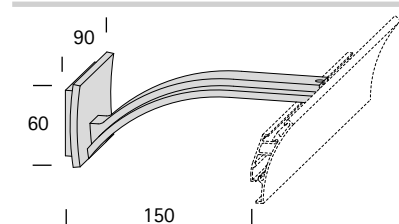

Träger
15 cm
nicht kürzbar

33712	50 Weiß	91,30
	70 Chrom	127,80
	77 Edelstahl	105,00
	79 Aluminium	91,30

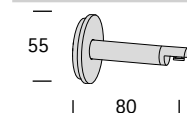

Träger
rund
8 cm

33721	50 Weiß	48,90
	70 Chrom	68,80
	77 Edelstahl	56,70
	79 Aluminium	48,90

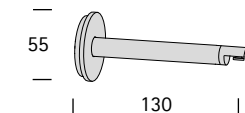

Träger
rund
13 cm

33722	50 Weiß	48,90
	70 Chrom	68,80
	77 Edelstahl	56,70
	79 Aluminium	48,90

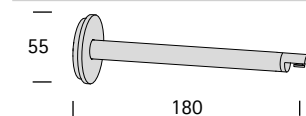

Träger
rund
18 cm

33723	50 Weiß	54,30
	70 Chrom	75,80
	77 Edelstahl	63,70
	79 Aluminium	54,30

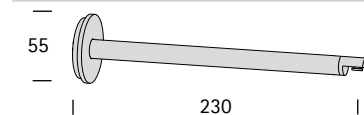

Träger
rund
23 cm

33724	50 Weiß	54,30
	70 Chrom	75,80
	77 Edelstahl	63,70
	79 Aluminium	54,30

Unverbindlich empfohlene Verkaufspreise inkl. MwSt.

Einzelteile

| Maß angeben |

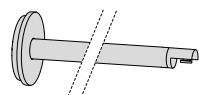

Artikel

Art.-Nr. Farb-Nr.

Preis

Träger kürzen
Serviceleistung
für Träger rund 33721-33724
Bitte Maß Wand <-> Mitte Laufkanal
angeben
z.B. 33722-77-S-11cm

S € 19,- je Träger



Wandlager
verdeckte Montage
beidseitig verwendbar

33705 50 Weiß 28,00

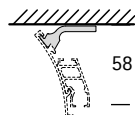

Deckenträger
verdeckte Montage
Schattenfuge 4 mm

33718 50 Weiß 25,00

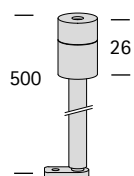

Träger
50 cm
kürzbar

33915	50	Weiß	42,70
	70	Chrom	56,00
	77	Edelstahl	49,10
	79	Aluminium	42,70

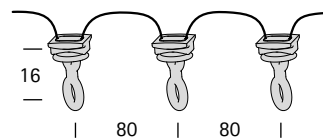

Gleiter mit Schnur
für Wellenband
drehbar
Abstand 8 cm
Nur in Verbindung mit Profil oder
Garnitur lieferbar

33085 50 Weiß 0,80/Stk

Als Verpackungseinheit

siehe Seite 353



Stechhaken
für Wellenband

33080 50 Weiß 0,10

Als Verpackungseinheit

siehe Seite 353

konkav

Einzelteile

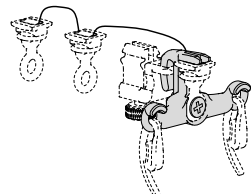

Artikel

Art.-Nr. Farb-Nr.

Preis

Bügel für Endgleiter
Hält mit 2 Stechhaken das Vorhangende
rechtwinklig zur Schiene
Wird mit dem letzten Gleiter verbunden
siehe Abbildung auf Seite 14 -15

33090 50 Weiß

2,40

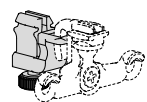

Bremse
Zur Kontrolle der Rückstellkräfte des Wellen-
vorhangs
In Verbindung mit Endgleiter am beweglichen
Vorhangende einsetzen.
Stufenlos einstellbar

33089 50 Weiß

2,40

siehe Abbildung auf Seite 14 -15



Zwischenfeststeller

33589 50 Weiß
68 Silber

0,80
0,80



Schleuderwagen
für Schleuderstab
nachträglich montierbar

33078 50 Weiß

1,60

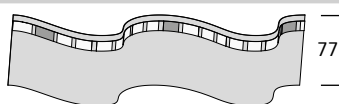

Wellenband
Schlaufenabstand 2 cm
Rolle á 100 m

33012 11 Transparent

185,00

mit Fixierung

33022 11 Transparent

245,00

Unverbindlich empfohlene Verkaufspreise inkl. MwSt.

Einzelteile**Artikel****Art.-Nr.****Farb-Nr.****Preis**

Gleiter
mit Öse, lang
für Faltenbänder

33063 50 Weiß
68 Silber

0,10
0,10

Als Verpackungseinheit

siehe Seite 353



Faltenstechhaken
System interstil
für Faltenbänder

33060 50 Weiß

0,20

Als Verpackungseinheit

siehe Seite 353



Rolle
mit Öse
für Faltenbänder

33082 50 Weiß

0,50



Verschluss
für Ausklinkung

33559 50 Weiß
68 Silber

0,50
0,50



Verbinder

33579 99

7,90

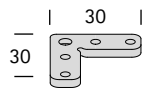
Einzelteile**Artikel****Art.-Nr. Farb-Nr.****Preis****Eckverbinder**
90°

33550 99

11,90

Gehrungsschnitt € 19,-

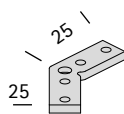
**Eckverbinder**
135°

33551 99

13,90

Gehrungsschnitt € 19,-

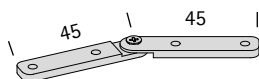
**Eckverbinder**
flexibel

33552 99

28,50

Gehrungsschnitt € 19,-

**Schleuderstäbe**

siehe Seite 334

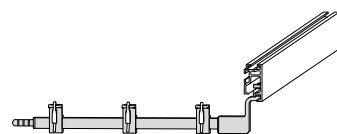
**Universalretoure**

siehe Seite 342

**Accessoires**

siehe Seite 337

Unverbindlich empfohlene Verkaufspreise inkl. MwSt.

sail

konkav

konkav



sail 79 Aluminium

Design: Peter Maly & Carsten Gollnick

konkav

121



50 Weiß

70 Chrom

77 Edelstahl

79 Aluminium

Lieferbare Farben

sail 70 Chrom



sail 77 Edelstahl



sail 79/70 Aluminium/Chrom





konkav

sail

Lieferbare Farben

A	50	Weiß
	79	Aluminium
B	77	Edelstahl
C	79/70	Aluminium/Chrom
D	70	Chrom

Material: Aluminium

Gleiter System interstil
(ohne Schnur)

1-läufig

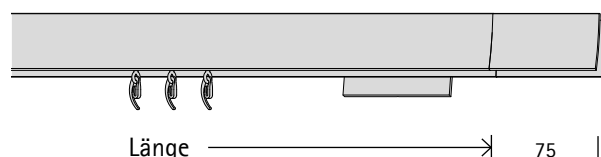

(cm)	Gleiter Länge mit Schnur	Träger	Träger 8 cm				Träger 13 cm				Träger 18 cm				Gleiter (Stk)	Abschlag (€)
			A	B	C	D	A	B	C	D	A	B	C	D		
100	16	2	€ 309	352	349	436	321	365	361	453	333	378	373	469	16	24
120	20	2	320	364	360	453	332	377	372	470	344	391	384	487	18	27
140	20	2	328	373	368	467	340	386	380	483	352	399	392	500	22	26
160	24	2	339	385	379	484	351	398	391	501	363	412	403	517	26	28
180	28	2	350	397	390	501	362	410	402	518	374	424	414	535	28	31
200	28	2	358	406	398	515	370	419	410	531	382	433	422	548	32	30
220	32	2	369	418	409	532	381	431	421	549	393	445	433	565	34	33
240	32	3	447	509	487	645	465	529	505	670	483	549	523	695	38	32
260	36	3	459	522	499	662	477	541	517	687	495	562	535	713	42	34
280	40	3	470	534	510	679	488	553	528	705	506	574	546	730	44	37
300	40	3	477	543	517	693	495	562	535	718	513	583	553	743	48	36
320	44	3	489	555	529	710	507	574	547	735	525	595	565	761	50	39
340	48	3	500	567	540	727	518	587	558	753	536	607	576	778	54	41
360	48	3	507	576	547	741	525	596	565	766	543	616	583	791	56	41
380	52	3	519	588	559	758	537	608	577	783	555	629	595	809	60	43
400	52	3	526	597	566	772	544	617	584	797	562	637	602	822	64	42
420	56	3	537	609	577	789	555	629	595	814	573	650	613	839	66	45
440	60	3	549	622	589	806	567	641	607	831	585	662	625	857	70	47
460	60	4	627	713	667	919	651	739	691	953	675	766	715	986	75	46
480	64	4	638	725	678	936	662	751	702	970	686	779	726	1004	76	49
500	68	4	650	737	690	954	674	763	714	987	698	791	738	1021	80	52
520	68	4	657	746	697	967	681	772	721	1001	705	800	745	1034	84	50
540	72	4	668	758	708	984	692	784	732	1018	716	812	756	1052	86	53
560	72	4	676	767	716	998	700	793	740	1032	724	821	764	1065	90	52
580	76	4	687	779	727	1015	711	805	751	1049	735	833	775	1082	92	55

* Abschlag Wandlager je Seite 95 114 115 144 101 120 121 152 107 127 127 160

Hinweise

W-Garnitur inkl. 2 Bremsen, 2 Feststeller, 4 Endgleiter und Stechhaken

* für Wandlager beidseitig exaktes Nischenmaß angeben

Wellenband siehe Seite 128

Hinweise zur Konfektion siehe Seite 350

Unverbindlich empfohlene Verkaufspreise inkl. MwSt.

Einzelteile ab Seite 125

Einzelteile

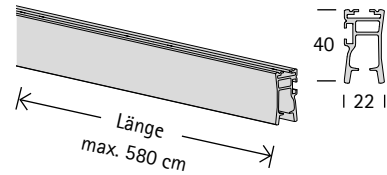

Artikel

Innenlaufprofil sail
Material: Aluminium

Art.-Nr.

39770

Farb-Nr.

50 Weiß
70 Chrom
77 Edelstahl
79 Aluminium

Preis

€/m 38,00
68,00
43,70
38,00

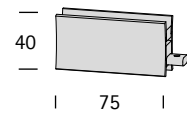

Endstück
sail

39701

50 Weiß
70 Chrom
77 Edelstahl
79 Aluminium

49,00
69,00
56,40
49,00

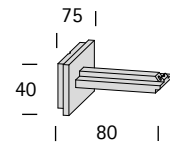

Träger
flach
8 cm

33911

50 Weiß
70 Chrom
77 Edelstahl
79 Aluminium

71,00
99,50
82,10
71,00

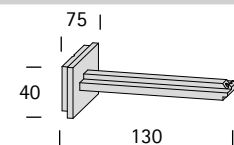

Träger
flach
13 cm

33912

50 Weiß
70 Chrom
77 Edelstahl
79 Aluminium

77,00
107,90
88,60
77,00

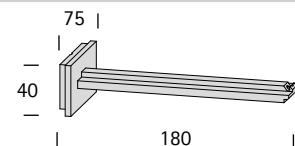

Träger
flach
18 cm

33913

50 Weiß
70 Chrom
77 Edelstahl
79 Aluminium

83,00
116,30
95,50
83,00

Einzelteile

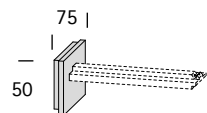

Artikel

Art.-Nr. Farb-Nr.

Preis

Größeres Trägerunterteil

X

Aufpreis

6,00

z.B. 33912X

Maß angeben

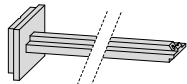

Träger kürzen

S

Aufpreis

29,00

Serviceleistung

Bitte Maß Wand <-> Mitte Laufkanal angeben

z.B. 33912-77-S-11cm

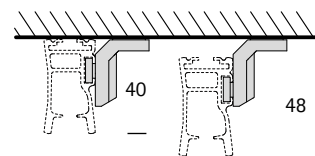

Deckenträger

33615

verdeckte Montage
Schattenfuge einstellbar 0 - 8 mm

50

Weiß

22,80

70

Chrom

22,80

77

Edelstahl

22,80

79

Aluminium

22,80

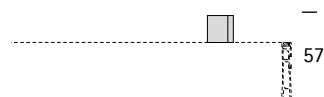

Deckenträger

33014

2 cm
quadratisch

50

Weiß

34,00

70

Chrom

46,40

77

Edelstahl

39,10

79

Aluminium

34,00

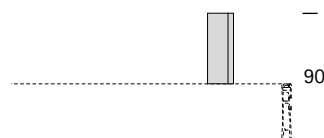

Deckenträger

33016

5 cm
quadratisch

50

Weiß

40,70

70

Chrom

55,10

77

Edelstahl

47,40

79

Aluminium

40,70

Unverbindlich empfohlene Verkaufspreise inkl. MwSt.

Einzelteile



Artikel

Art.-Nr.

Farb-Nr.

Preis

Verlängerungsstück
2 cm
für Deckenträger 33014, 33016

33017 50 Weiß
70 Chrom
77 Edelstahl
79 Aluminium

15,50
20,40
17,50
15,50

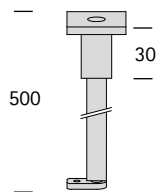

Deckenträger
50 cm
quadratisch
kürzbar

33015 50 Weiß
70 Chrom
77 Edelstahl
79 Aluminium

75,70
118,50
90,60
75,70



Wandlager
verdeckte Montage
beidseitig verwendbar

33707 50 Weiß

25,00

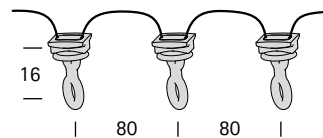

Gleiter mit Schnur
für Wellenband
drehbar
Abstand 8 cm
Nur in Verbindung mit Profil oder
Garnitur lieferbar

33085 50 Weiß

0,80/Stk

Als Verpackungseinheit

siehe Seite 353



Stechhaken
für Wellenband

33080 50 Weiß

0,10

Als Verpackungseinheit

siehe Seite 353

konkav

Einzelteile

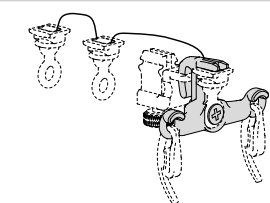

Artikel

Art.-Nr. Farb-Nr.

Preis

Bügel für Endgleiter
Hält mit 2 Stechhaken das Vorhangende
rechtwinklig zur Schiene
Wird mit dem letzten Gleiter verbunden
siehe Abbildung auf Seite 14 -15

33090 50 Weiß

2,40

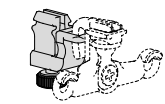

Bremse
Zur Kontrolle der Rückstellkräfte des Wellen-
vorhangs
In Verbindung mit Endgleiter am beweglichen
Vorhangende einsetzen.
Stufenlos einstellbar

33089 50 Weiß

2,40

siehe Abbildung auf Seite 14 -15



Zwischenfeststeller

33589 50 Weiß
68 Silber

0,80
0,80



Schleuderwagen
für Schleuderstab
nachträglich montierbar

33078 50 Weiß

1,60

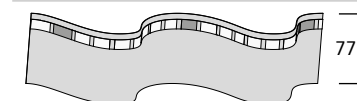

Wellenband
Schlaufenabstand 2 cm
Rolle á 100 m

33012 11 Transparent

185,00

mit Fixierung

33022 11 Transparent

245,00

Unverbindlich empfohlene Verkaufspreise inkl. MwSt.

Einzelteile

16

Artikel**Gleiter**
mit Öse, lang
für Faltenbänder**Art.-Nr.**

33063

Farb-Nr.50 Weiß
68 Silber**Preis**0,10
0,10

Als Verpackungseinheit

siehe Seite 353

**Faltenstechhaken**
System interstil
für Faltenbänder

33060

50 Weiß

0,20

Als Verpackungseinheit

siehe Seite 353



12

Rolle
mit Öse
für Faltenbänder

33082

50 Weiß

0,50

**Verschluss**
für Ausklinkung

33559

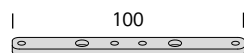
50 Weiß
68 Silber0,50
0,50

100

Verbinder

33579

99

7,90

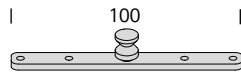
Einzelteile**Artikel****Art.-Nr. Farb-Nr.****Preis****Verbinder**
für Träger 33014, 33016

33577 99

7,90

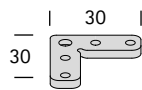
**Eckverbinder**
90°
Gehrungsschnitt € 19,-

33550 99

11,90

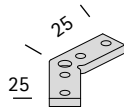
**Eckverbinder**
135°
Gehrungsschnitt € 19,-

33551 99

13,90

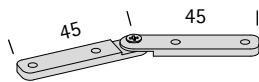
**Eckverbinder**
flexibel
Gehrungsschnitt € 19,-

33552 99

28,50

**Schleuderstäbe**

siehe Seite 334

**Accessoires**

siehe Seite 337

Unverbindlich empfohlene Verkaufspreise inkl. MwSt.

W2

konkav

konkav

Decke



W2 79 Aluminium

Design : Frank Greiser

konkav
Decke



interior
innovation
award
2014

Selection



133

interail
Vorhang-Garnituren



50 Weiß

62 Messing matt

70 Chrom

72 Nickel matt

77 Edelstahl

79 Aluminium

Lieferbare Farben

W2 79 Aluminium



W2 70 Chrom



W2 50 Weiß



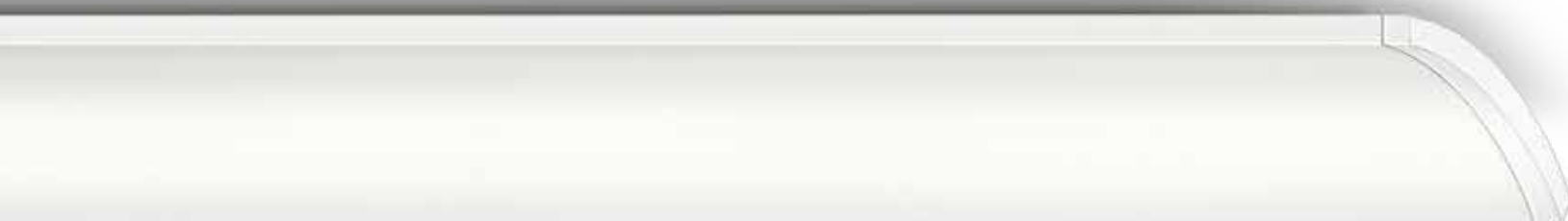

konkav
Decke

Lieferbare Farben

- A** 50 Weiß
79 Aluminium
B 62 Messing matt
72 Nickel matt
77 Edelstahl
C 70 Chrom

Material: Aluminium

 Gleiter System interstil
(ohne Schnur)

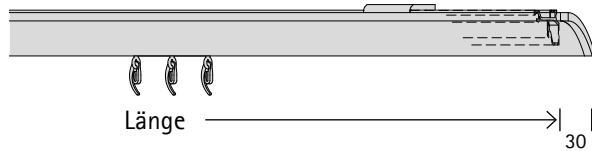
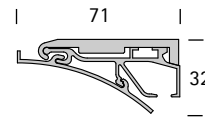
1-läufig

 W-Gleiter
Länge mit Schnur Träger

W2

Art.-Nr.

- freistehend** 03320[▲]
Wandanschlag links 03321
Wandanschlag rechts 03322
Wand zu Wand 03323

(cm)	W-Gleiter Länge mit Schnur	Träger	€	Material			Gleiter (Stk)	Abschlag (€)
				A	B	C		
100	16	2	€	197	213	245	16	24
120	20	2		211	228	265	18	27
140	20	2		222	240	281	22	26
160	24	2		236	256	300	26	28
180	28	3		278	299	348	28	31
200	28	3		288	311	364	32	30
<hr/>								
220	32	3		302	327	384	34	33
240	32	3		312	339	400	38	32
260	36	3		326	354	419	42	34
280	40	3		340	370	439	44	37
300	40	3		351	382	455	48	36
<hr/>								
320	44	3		365	397	474	50	39
340	48	3		379	413	494	54	41
360	48	4		417	453	538	56	41
380	52	4		431	468	558	60	43
400	52	4		442	480	574	64	42
<hr/>								
420	56	4		456	496	593	66	45
440	60	4		470	512	613	70	47
460	60	4		480	523	629	75	46
480	64	4		494	539	648	76	49
500	68	4		508	555	668	80	52
<hr/>								
520	68	5		546	595	712	84	50
540	72	5		560	610	732	86	53
560	72	5		571	622	748	90	52
580	76	5		585	638	767	92	55

* Abschlag Wandanschlag je Seite 29 33 39

Hinweise

- [▲] Garnitur freistehend nicht kürzbar
W-Garnitur inkl. 2 Bremsen, 2 Feststeller, 4 Endgleiter und Stechhaken
* für Wandanschlag beidseitig exaktes Nischenmaß angeben
Wellenband siehe Seite 139
Hinweise zur Konfektion siehe Seite 350

Unverbindlich empfohlene Verkaufspreise inkl. MwSt.

Einzelteile ab Seite 137

Einzelteile

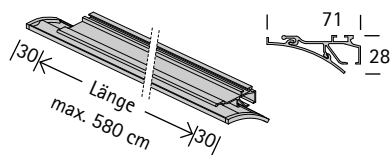

Artikel	Art.-Nr.	Farb-Nr.	Preis
Innenlaufprofil W2	33870	50	Wei
konkav		62	Messing matt
Material: Aluminium		70	Chrom
freistehend		72	Nickel matt
mit 3 cm Endung beidseitig		77	Edelstahl
nicht krzbare		79	Aluminium
Laufkanal beidseitig mit Endkappen 33878 und 33879 abschlieen			

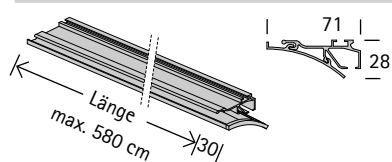

Innenlaufprofil W2	33871	50	Wei
konkav		62	Messing matt
Material: Aluminium		70	Chrom
mit 3 cm Endung rechts		72	Nickel matt
fr Wandanschlag links		77	Edelstahl
Laufkanal rechts mit Endkappe 33878 abschlieen		79	Aluminium

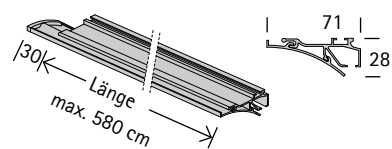

Innenlaufprofil W2	33872	50	Wei
konkav		62	Messing matt
Material: Aluminium		70	Chrom
mit 3 cm Endung links		72	Nickel matt
fr Wandanschlag rechts		77	Edelstahl
Laufkanal links mit Endkappe 33879 abschlieen		79	Aluminium

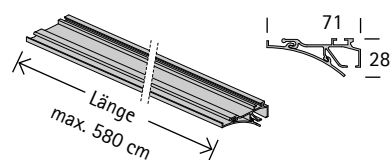

Innenlaufprofil W2	33873	50	Wei
konkav		62	Messing matt
Material: Aluminium		70	Chrom
fr Wandanschlag beidseitig		72	Nickel matt
		77	Edelstahl
		79	Aluminium



Endkappe	rechts	33878	50	Wei	4,20
fr Laufkanal Profil W2			62	Messing matt	4,20
fr Abschluss mit Endung 3 cm			70	Chrom	4,20
	links	33879	72	Nickel matt	4,20
			77	Edelstahl	4,20
			79	Aluminium	4,20

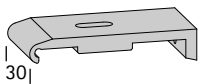

Deckentrger		33815	56	Schwarz	28,00
verdeckte Montage					
Schattenfuge 5 mm					

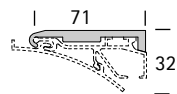

konkav
Decke

Einzelteile

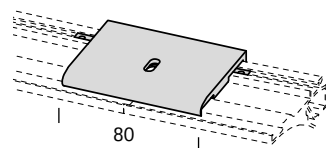

Artikel

Art.-Nr. Farb-Nr.

Preis

Deckenträger für geteilte Profile
für Montage am Stoß
inklusive Verbinder

33819 56 Schwarz

28,00

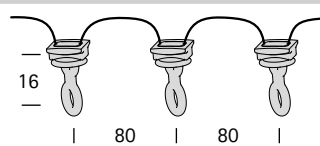

Gleiter mit Schnur
für Wellenband
drehbar
Abstand 8 cm
Nur in Verbindung mit Profil oder
Garnitur lieferbar

33085 50 Weiß

0,80/Stk

Als Verpackungseinheit

siehe Seite 353



Stechhaken
für Wellenband

33080 50 Weiß

0,10

Als Verpackungseinheit

siehe Seite 353

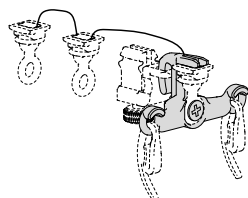

Bügel für Endgleiter
Hält mit 2 Stechhaken das Vorhangende
rechtwinklig zur Schiene
Wird mit dem letzten Gleiter verbunden
siehe Abbildung auf Seite 14 -15

33090 50 Weiß

2,40

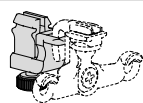

Bremse
Zur Kontrolle der Rückstellkräfte des Wellen-
vorhangs
In Verbindung mit Endgleiter am beweglichen
Vorhangende einsetzen.
Stufenlos einstellbar

33089 50 Weiß

2,40

siehe Abbildung auf Seite 14 -15



Zwischenfeststeller

33589 50 Weiß
68 Silber

0,80
0,80

Unverbindlich empfohlene Verkaufspreise inkl. MwSt.

Einzelteile



Artikel

Art.-Nr.

Farb-Nr.

Preis

Schleuderwagen
für Schleuderstab
nachträglich montierbar

33078 50 Weiß

1,60

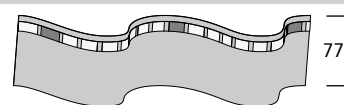

Wellenband
Schlaufenabstand 2 cm
Rolle á 100 m

33012 11 Transparent

185,00

mit Fixierung

33022 11 Transparent

245,00



Gleiter
mit Öse, lang
für Faltenbänder

33063 50 Weiß
68 Silber

0,10
0,10

Als Verpackungseinheit

siehe Seite 353



Faltenstechhaken
System interstil
für Faltenbänder

33060 50 Weiß

0,20

Als Verpackungseinheit

siehe Seite 353



Rolle
mit Öse
für Faltenbänder

33082 50 Weiß

0,50



Verschluss
für Ausklinkung

33559 50 Weiß
68 Silber

0,50
0,50

konkav
Decke

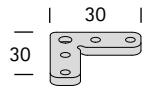
Einzelteile**Artikel****Art.-Nr. Farb-Nr.****Preis****Eckverbinder**
90°

33550 99

11,90

Gehrungsschnitt € 19,-

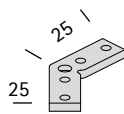
**Eckverbinder**
135°

33551 99

13,90

Gehrungsschnitt € 19,-

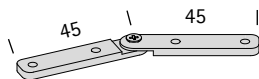
**Eckverbinder**
flexibel

33552 99

28,50

Gehrungsschnitt € 19,-

**Schleuderstäbe**

siehe Seite 334

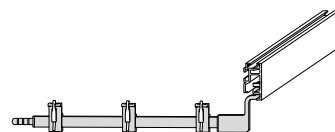
**Universalretoure**

siehe Seite 342

**Accessoires**

siehe Seite 337

Unverbindlich empfohlene Verkaufspreise inkl. MwSt.

W1

konkav

konkav

Decke



W1 77 Edelstahl

Design: Frank Greiser

konkav
Decke

143



50 Weiß

70 Chrom

77 Edelstahl

79 Aluminium

Lieferbare Farben

w1 50 Weiß

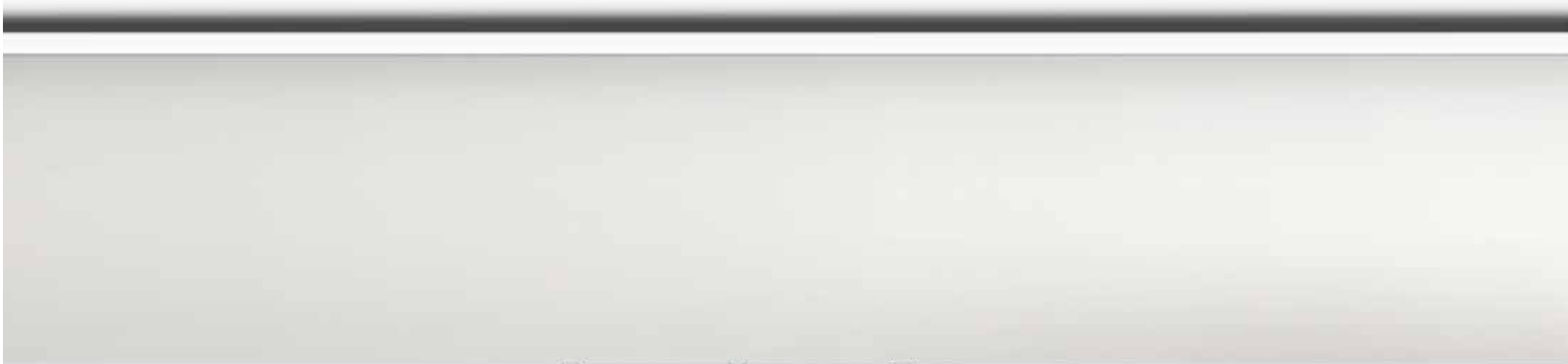

w1 79 Aluminium



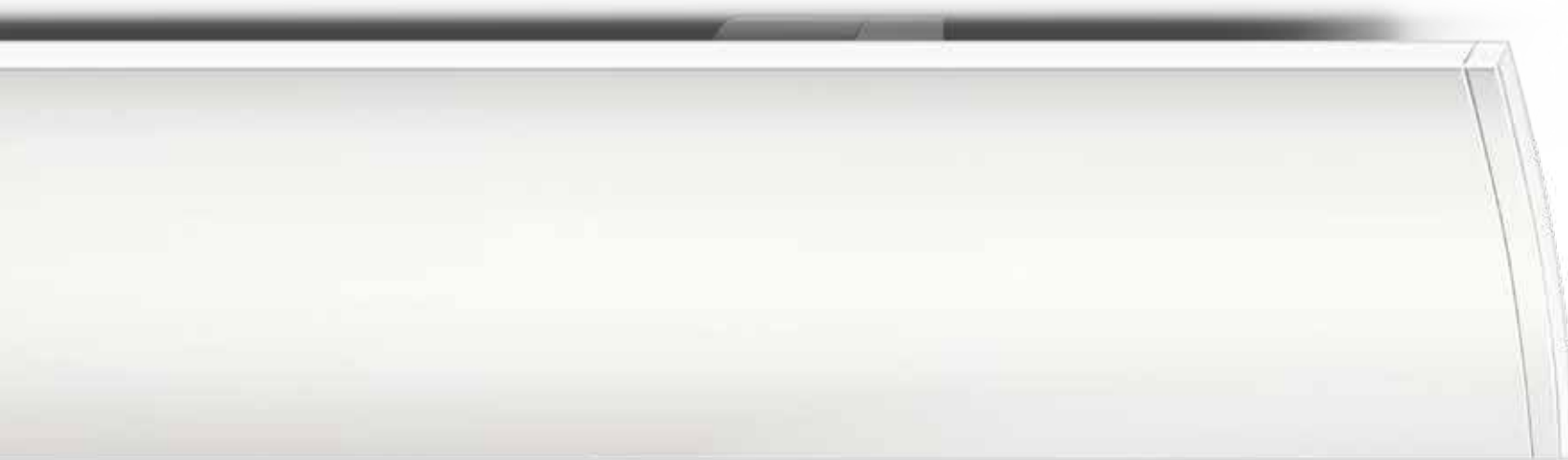

konkav
Decke

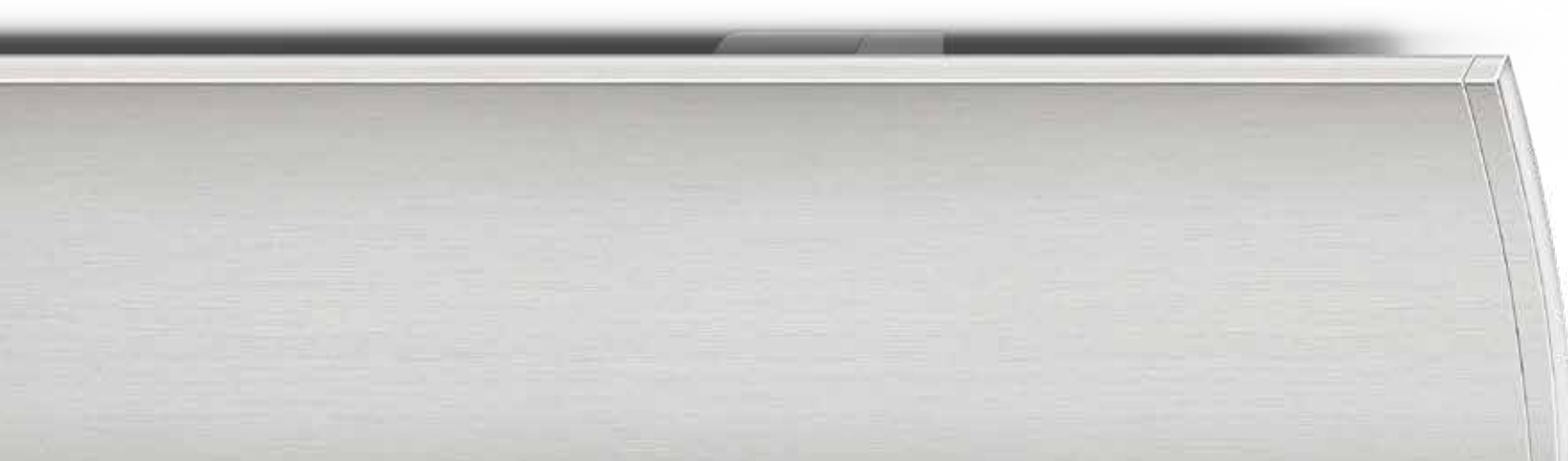

Lieferbare Farben

A	50	Weiß
	79	Aluminium
B	77	Edelstahl
C	70	Chrom

 Gleiter System interstil
(ohne Schnur)

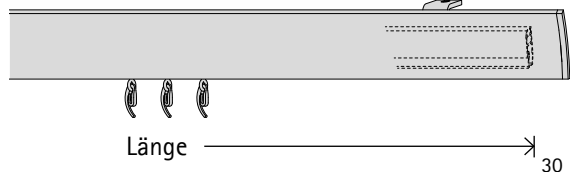
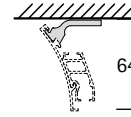
1-läufig

 W-Gleiter
Länge mit Schnur Träger

W1 Decke

Art.-Nr.

freistehend

 03324 [▲]

Wandanschlag links

03325

Wandanschlag rechts

03326

Wand zu Wand

03327

(cm)			€	W-Gleiter			Gleiter (Stk)	Abschlag (€)
				A	B	C		
100	16	2	191	207	239	16	24	
120	20	2	205	222	259	18	27	
140	20	2	216	234	275	22	26	
160	24	2	230	250	294	26	28	
180	28	2	244	265	314	28	31	
200	28	2	254	277	330	32	30	
220	32	2	268	293	350	34	33	
240	32	3	303	330	391	38	32	
260	36	3	317	345	410	42	34	
280	40	3	331	361	430	44	37	
300	40	3	342	373	446	48	36	
320	44	3	356	388	465	50	39	
340	48	3	370	404	485	54	41	
360	48	3	380	416	501	56	41	
380	52	3	394	431	521	60	43	
400	52	3	405	443	537	64	42	
420	56	3	419	459	556	66	45	
440	60	3	433	475	576	70	47	
460	60	4	468	511	617	75	46	
480	64	4	482	527	636	76	49	
500	68	4	496	543	656	80	52	
520	68	4	506	555	672	84	50	
540	72	4	520	570	692	86	53	
560	72	4	531	582	708	90	52	
580	76	4	545	598	727	92	55	

* Abschlag Wandanschlag je Seite 29 33 39



Hinweise

- ▲ Garnitur freistehend nicht kürzbar
W-Garnitur inkl. 2 Bremsen, 2 Feststeller, 4 Endgleiter und Stechhaken
- * für Wandanschlag beidseitig exaktes Nischenmaß angeben
Wellenband siehe Seite 149
Hinweise zur Konfektion siehe Seite 350

Unverbindlich empfohlene Verkaufspreise inkl. MwSt.

Einzelteile ab Seite 147

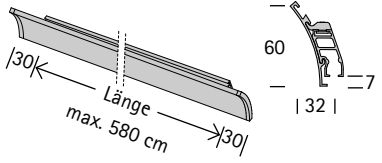
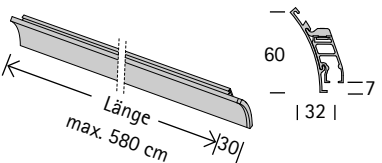
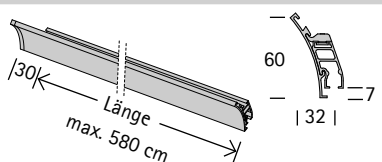
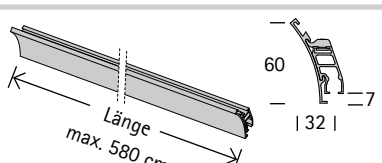
Einzelteile

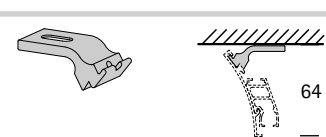
Einzelteile	Artikel	Art.-Nr.	Farb-Nr.	Preis
	Innenlaufprofil W1 konkav 60 mm Material: Aluminium freistehend mit 3 cm Endung beidseitig nicht kürzbar Laufkanal beidseitig mit Endkappen 33778 und 33779 abschließen	33770	50 Weiß	€/m 52,00 +58,40
			70 Chrom	80,00 +78,40
			77 Edelstahl	59,80 +66,00
			79 Aluminium	52,00 +58,40
	Innenlaufprofil W1 konkav 60 mm Material: Aluminium mit 3 cm Endung rechts für Wandanschlag links Laufkanal rechts mit Endkappe 33778 ab- schließen	33771	50 Weiß	€/m 52,00 +29,20
			70 Chrom	80,00 +39,20
			77 Edelstahl	59,80 +33,00
			79 Aluminium	52,00 +29,20
	Innenlaufprofil W1 konkav 60 mm Material: Aluminium mit 3 cm Endung links für Wandanschlag rechts Laufkanal links mit Endkappe 33779 ab- schließen	33772	50 Weiß	€/m 52,00 +29,20
			70 Chrom	80,00 +39,20
			77 Edelstahl	59,80 +33,00
			79 Aluminium	52,00 +29,20
	Innenlaufprofil W1 konkav 60 mm Material: Aluminium für Wandanschlag beidseitig	33773	50 Weiß	€/m 52,00
			70 Chrom	80,00
			77 Edelstahl	59,80
			79 Aluminium	52,00
	Endkappe für Laufkanal Profil W1 für Abschluss mit Endung 3 cm	rechts	33778	50 Weiß 4,20
			70 Chrom 4,20	
		links	33779	77 Edelstahl 4,20
			79 Aluminium 4,20	
	Deckenträger verdeckte Montage Schattenfuge 4 mm	33718	50 Weiß	25,00

konkav
 Decke

Einzelteile

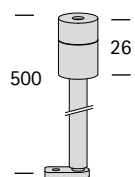

Artikel

Art.-Nr. Farb-Nr.

Preis

Träger
50 cm
kürzbar

33915	50	Weiß
	70	Chrom
	77	Edelstahl
	79	Aluminium

42,70
56,00
49,10
42,70

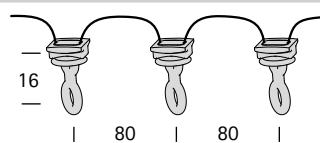

Gleiter mit Schnur
für Wellenband
drehbar
Abstand 8 cm
Nur in Verbindung mit Profil oder
Garnitur lieferbar

33085	50	Weiß
-------	----	------

0,80/Stk

Als Verpackungseinheit

siehe Seite 353

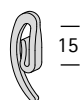

Stechhaken
für Wellenband

33080	50	Weiß
-------	----	------

0,10

Als Verpackungseinheit

siehe Seite 353

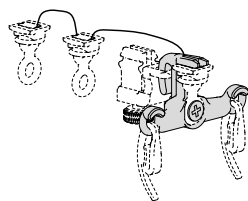

Bügel für Endgleiter
Hält mit 2 Stechhaken das Vorhangende
rechtwinklig zur Schiene
Wird mit dem letzten Gleiter verbunden

siehe Abbildung auf Seite 14 -15

33090	50	Weiß
-------	----	------

2,40

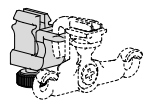

Bremse
Zur Kontrolle der Rückstellkräfte des Wellen-
vorhangs
In Verbindung mit Endgleiter am beweglichen
Vorhangende einsetzen.
Stufenlos einstellbar

33089	50	Weiß
-------	----	------

2,40

siehe Abbildung auf Seite 14 -15



Zwischenfeststeller

33589	50	Weiß
	68	Silber

0,80
0,80

Unverbindlich empfohlene Verkaufspreise inkl. MwSt.

Einzelteile



Artikel

Art.-Nr.

Farb-Nr.

Preis

Schleuderwagen
für Schleuderstab
nachträglich montierbar

33078 50 Weiß

1,60

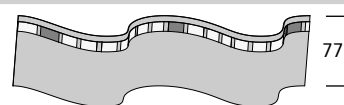

Wellenband
Schlaufenabstand 2 cm
Rolle á 100 m

33012 11 Transparent

185,00

mit Fixierung

33022 11 Transparent

245,00



Gleiter
mit Öse, lang
für Faltenbänder

33063 50 Weiß
68 Silber

0,10
0,10

Als Verpackungseinheit

siehe Seite 353



Faltenstechhaken
System interstil
für Faltenbänder

33060 50 Weiß

0,20

Als Verpackungseinheit

siehe Seite 353



Rolle
mit Öse
für Faltenbänder

33082 50 Weiß

0,50







Verschluss
für Ausklinkung

33559 50 Weiß
68 Silber

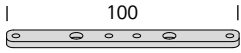
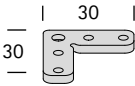
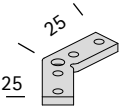
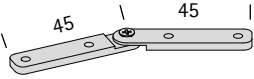
0,50
0,50

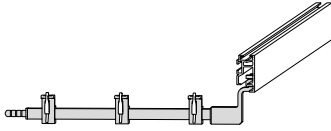
konkav
Decke

Einzelteile	Artikel	Art.-Nr.	Farb-Nr.	Preis
	Verbinder	33579	99	7,90
	Eckverbinder 90° Gehrungsschnitt € 19,-	33550	99	11,90
	Eckverbinder 135° Gehrungsschnitt € 19,-	33551	99	13,90
	Eckverbinder flexibel Gehrungsschnitt € 19,-	33552	99	28,50
	Schleuderstäbe	siehe Seite 334		
	Universalretoure	siehe Seite 342		
	Accessoires	siehe Seite 337		

Unverbindlich empfohlene Verkaufspreise inkl. MwSt.

sail

konkav

konkav

Decke



sail 79 Aluminium

Design: Peter Maly & Carsten Gollnick

konkav
Decke

153



50 Weiß

70 Chrom

77 Edelstahl

79 Aluminium

Lieferbare Farben

sail 70 Chrom

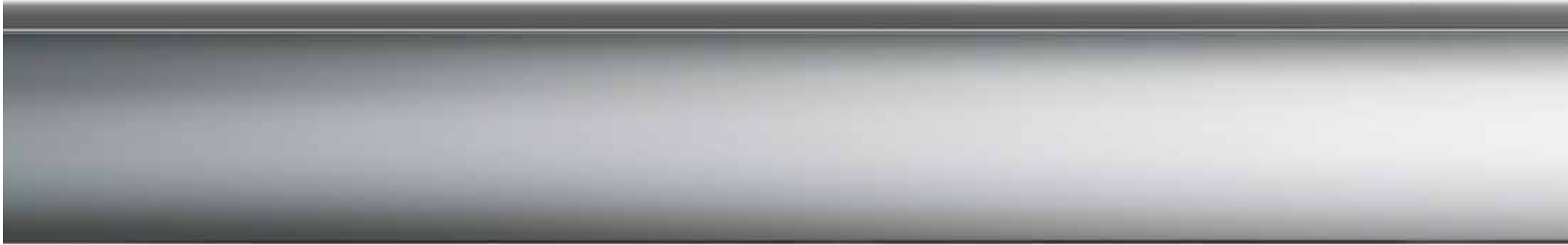

sail 77 Edelstahl



sail 79/70 Aluminium/Chrom





konkav
Decke

sail

Lieferbare Farben

A	50	Weiß
	79	Aluminium
B	77	Edelstahl
C	79/70	Aluminium/Chrom
D	70	Chrom

Material: Aluminium

Gleiter System interstil
(ohne Schnur)

1-läufig

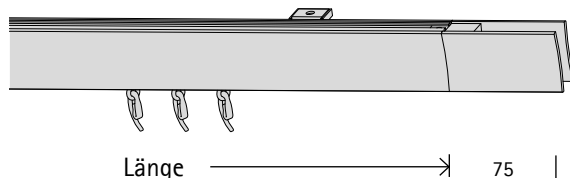

Länge → 75 |

Gleiter
Länge mit Schnur Träger

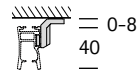

sail

Art.-Nr.

03329

(cm)				A	B	C	D	Gleiter (Stk)	Abschlag (€)
100	16	2	€	212	233	252	282	16	24
120	20	2		224	245	264	300	18	27
140	20	2		231	254	271	313	22	26
160	24	2		242	266	282	330	26	28
180	28	2		254	279	294	348	28	31
200	28	2		261	287	301	361	32	30
220	32	3		295	323	335	401	34	33
240	32	3		303	331	343	415	38	32
260	36	3		314	344	354	432	42	34
280	40	3		325	356	365	449	44	37
300	40	3		333	365	373	463	48	36
320	44	3		344	377	384	480	50	39
340	48	3		355	389	395	497	54	41
360	48	3		363	398	403	511	56	41
380	52	3		374	410	414	528	60	43
400	52	3		382	419	422	542	64	42
420	56	4		416	454	456	582	66	45
440	60	4		427	467	467	599	70	47
460	60	4		434	475	474	612	75	46
480	64	4		446	488	486	630	76	49
500	68	4		457	500	497	647	80	52
520	68	4		464	509	504	660	84	50
540	72	4		476	521	516	678	86	53
560	72	4		483	530	523	691	90	52
580	76	4		494	542	534	708	92	55

Hinweise

W-Garnitur inkl. 2 Bremsen, 2 Feststeller, 4 Endgleiter und Stechhaken

für Wandanschlag beidseitig exaktes Nischenmaß angeben

Wellenband siehe Seite 159

Hinweise zur Konfektion siehe Seite 350

Unverbindlich empfohlene Verkaufspreise inkl. MwSt.

Einzelteile ab Seite 157

Einzelteile

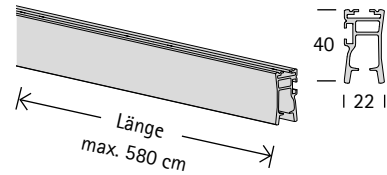

Artikel

Innenlaufprofil sail
Material: Aluminium

Art.-Nr.

39770

Farb-Nr.

50 Weiß
70 Chrom
77 Edelstahl
79 Aluminium

Preis

€/m 38,00
68,00
43,70
38,00

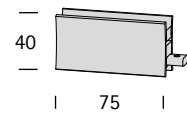

Endstück
sail

39701

50 Weiß
70 Chrom
77 Edelstahl
79 Aluminium

49,00
69,00
56,40
49,00

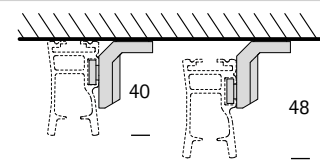

Deckenträger
verdeckte Montage
Schattenfuge einstellbar 0 - 8 mm

33615

50 Weiß
70 Chrom
77 Edelstahl
79 Aluminium

22,80
22,80
22,80
22,80



Deckenträger
2 cm
quadratisch

33014

50 Weiß
70 Chrom
77 Edelstahl
79 Aluminium

34,00
46,40
39,10
34,00

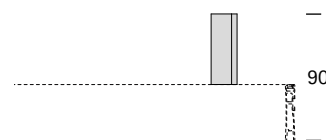

Deckenträger
5 cm
quadratisch

33016

50 Weiß
70 Chrom
77 Edelstahl
79 Aluminium

40,70
55,10
47,40
40,70

konkav
Decke

Einzelteile

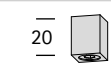

Artikel
Verlängerungsstück
 2 cm
 für Deckenträger 33014, 33016

Art.-Nr. 33017
Farb-Nr. 50 Weiß
 70 Chrom
 77 Edelstahl
 79 Aluminium

Preis
 15,50
 20,40
 17,50
 15,50

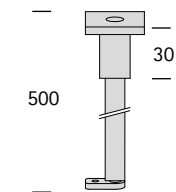

Artikel
Deckenträger
 50 cm
 quadratisch
 kürzbar

Art.-Nr. 33015
Farb-Nr. 50 Weiß
 70 Chrom
 77 Edelstahl
 79 Aluminium

Preis
 75,70
 118,50
 90,60
 75,70

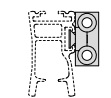

Artikel
Wandlager
 verdeckte Montage
 beidseitig verwendbar

Art.-Nr. 33707
Farb-Nr. 50 Weiß

Preis 25,00

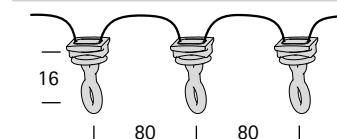

Artikel
Gleiter mit Schnur
 für Wellenband
 drehbar
 Abstand 8 cm
 Nur in Verbindung mit Profil oder
 Garnitur lieferbar

Art.-Nr. 33085
Farb-Nr. 50 Weiß

Preis 0,80/Stk

Als Verpackungseinheit

siehe Seite 353

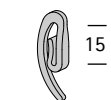

Artikel
Stechhaken
 für Wellenband

Art.-Nr. 33080
Farb-Nr. 50 Weiß

Preis 0,10

Als Verpackungseinheit

siehe Seite 353

Unverbindlich empfohlene Verkaufspreise inkl. MwSt.

Einzelteile

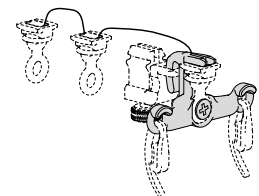

Artikel

Art.-Nr.

Farb-Nr.

Preis

Bügel für Endgleiter
 Hält mit 2 Stechhaken das Vorhangende
 rechtwinklig zur Schiene
 Wird mit dem letzten Gleiter verbunden
 siehe Abbildung auf Seite 14 -15

33090

50

Weiß

2,40

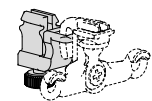

Bremse
 Zur Kontrolle der Rückstellkräfte des Wellen-
 vorhangs
 In Verbindung mit Endgleiter am beweglichen
 Vorhangende einsetzen.
 Stufenlos einstellbar
 siehe Abbildung auf Seite 14 -15

33089

50

Weiß

2,40



Zwischenfeststeller

33589

50

Weiß

0,80

68

Silber

0,80



Schleuderwagen
 für Schleuderstab
 nachträglich montierbar

33078

50

Weiß

1,60

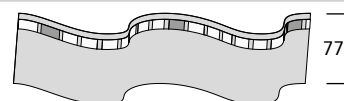

Wellenband
 Schlaufenabstand 2 cm
 Rolle á 100 m

33012

11

Transparent

185,00

mit Fixierung

33022

11

Transparent

245,00

konkav
Decke

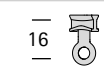
Einzelteile

16

Artikel**Gleiter**
mit Öse, lang
für Faltenbänder

Als Verpackungseinheit

Art.-Nr. Farb-Nr.33063 50 Weiß
68 Silber

siehe Seite 353

Preis0,10
0,10**Faltenstechhaken**
System interstil
für Faltenbänder

Als Verpackungseinheit

33060 50 Weiß

siehe Seite 353

0,20



12

Rolle
mit Öse
für Faltenbänder

33082 50 Weiß

0,50

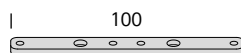
**Verschluss**
für Ausklinkung33559 50 Weiß
68 Silber0,50
0,50

100

Verbinder

33579 99

7,90

Unverbindlich empfohlene Verkaufspreise inkl. MwSt.

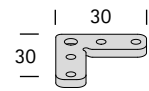
Einzelteile**Artikel****Art.-Nr.****Farb-Nr.****Preis****Eckverbinder
90°**

33550

99

11,90

Gehrungsschnitt € 19,-

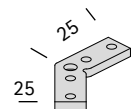
**Eckverbinder
135°**

33551

99

13,90

Gehrungsschnitt € 19,-

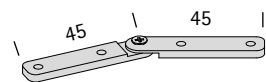
**Eckverbinder
flexibel**

33552

99

28,50

Gehrungsschnitt € 19,-

**Schleuderstäbe**

siehe Seite 334

**Accessoires**

siehe Seite 337

konkav
Decke

WING

flach

flach



WING 77 Edelstahl

Design : Frank Greiser

flach



165

interstil
Vorhang-Garnituren



51 Anthrazit

77 Edelstahl

79 Aluminium

Lieferbare Farben

WING 77 Edelstahl

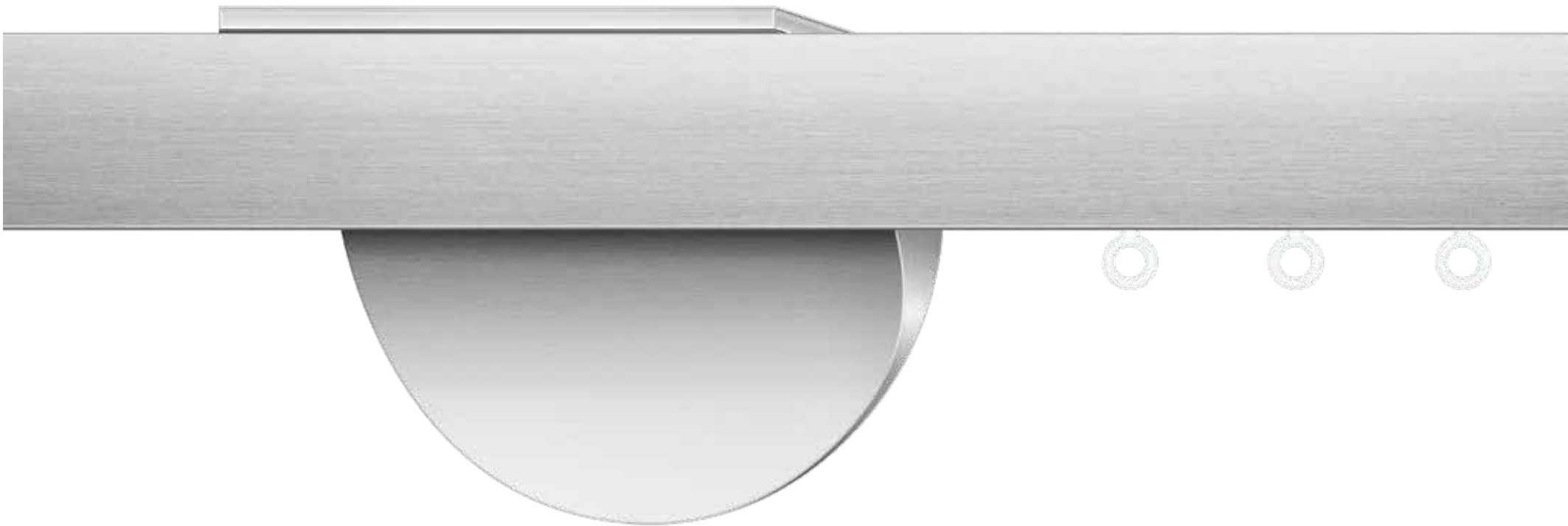



flach

Lieferbare Farben

A	51	Anthrazit
	79	Aluminium
B	77	Edelstahl

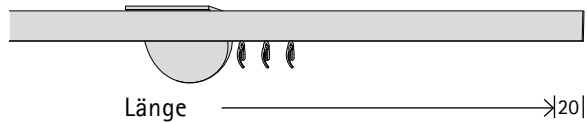
Material: Aluminium**1-läufig**

• Länge (cm)	W-Gleiter mit Schnur	Träger	Träger 10 cm		Gleiter System interstil (ohne Schnur)		max. Vorhangge- wicht *
			A	B	Gleiter (Stk)	Abschlag (€)	
160	24	1	€ 607	648	26	28	2,60
180	28	1	617	660	28	31	2,30
200	28	1	624	668	32	30	2,10
220	32	1	634	679	34	33	1,90
240	32	1	641	687	38	32	1,70
260	36	1	651	699	42	34	1,55
280	40	1	661	710	44	37	1,40
300	40	1	668	718	48	36	1,30

WING

Art.-Nr.

03379

Bitte beachten!

Position Träger mittig. Außermittige Positionierung nicht möglich

- * Maximale Vorhanggewichte siehe Tabelle
Gewichtsangaben pro Schal bei beidseitigem Behang
Bei einseitigem Schal max. Vorhanggewicht -30% (z.B. bei 240cm 1,19kg statt 1,7Kg)
- Zwischenlängen nur in 10cm-Schritten lieferbar (z.B. 230cm)

Hinweise

W-Garnitur inkl. 2 Bremsen, 2 Feststeller, 4 Endgleiter und Stechhaken

Garnitur nicht kürzbar

Wellenband siehe Seite 170

Hinweise zur Konfektion siehe Seite 350

Unverbindlich empfohlene Verkaufspreise inkl. MwSt.

Einzelteile ab Seite 169

Einzelteile

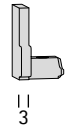

Artikel

Art.-Nr.

Farb-Nr.

Preis

Endkappe

rechts

links

33978

33979

51 Anthrazit
77 Edelstahl
79 Aluminium

3,10
3,10
3,10

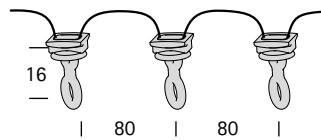

Gleiter mit Schnur
für Wellenband
drehbar
Abstand 8 cm
Nur in Verbindung mit Profil oder
Garnitur lieferbar

33085 50 Weiß

0,80/Stk

Als Verpackungseinheit

siehe Seite 353

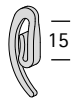

Stechhaken
für Wellenband

33080 50 Weiß

0,10

Als Verpackungseinheit

siehe Seite 353

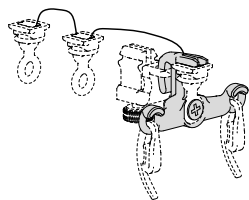

Bügel für Endgleiter
Hält mit 2 Stechhaken das Vorhangende
rechtwinklig zur Schiene
Wird mit dem letzten Gleiter verbunden
siehe Abbildung auf Seite 14 -15

33090 50 Weiß

2,40

flach

Einzelteile

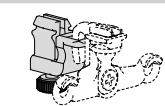

Artikel	Art.-Nr.	Farb-Nr.	Preis
Bremse Zur Kontrolle der Rückstellkräfte des Wellen- vorhangs In Verbindung mit Endgleiter am beweglichen Vorhangende einsetzen. Stufenlos einstellbar siehe Abbildung auf Seite 14 -15	33089	50 Weiß	2,40



Zwischenfeststeller	33589	50 Weiß	0,80
		56 Schwarz	0,80
		68 Silber	0,80



Schleuderwagen für Schleuderstab nachträglich montierbar	33078	50 Weiß	1,60
---	-------	---------	------

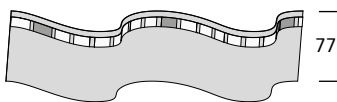

Wellenband Schlaufenabstand 2 cm Rolle á 100 m	33012	11 Transparent	185,00
mit Fixierung	33022	11 Transparent	245,00



Gleiter mit Öse, lang für Faltenbänder Als Verpackungseinheit	33063	50 Weiß	0,10
		56 Schwarz	0,10
		68 Silber	0,10
	siehe Seite 353		

Unverbindlich empfohlene Verkaufspreise inkl. MwSt.

Einzelteile**Artikel****Faltenstechhaken**
System interstil
für Faltenbänder**Art.-Nr.****Farb-Nr.****Preis**

33060 50 Weiß

0,20

Als Verpackungseinheit

siehe Seite 353

**Rolle**
mit Öse
für Faltenbänder

33082 50 Weiß

0,50

**Verschluss**
für Ausklinkung33559 50 Weiß
56 Schwarz
68 Silber0,50
0,50
0,50**Schleuderstäbe**

siehe Seite 334

**Accessoires**

siehe Seite 337

flach

codex 

flach

flach



codex  77 Edelstahl

Design : Frank Greiser

flach

175



50 Weiß

51 Anthrazit

56 Schwarz

62 Messing matt

70 Chrom

72 Nickel matt

77 Edelstahl

79 Aluminium

80 Bronziert

Lieferbare Farben

codex  70 Chrom



codex  77 Edelstahl



codex  56 Schwarz

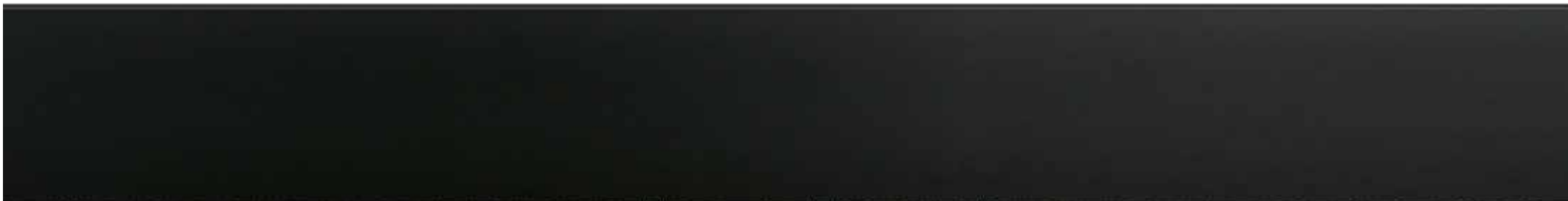

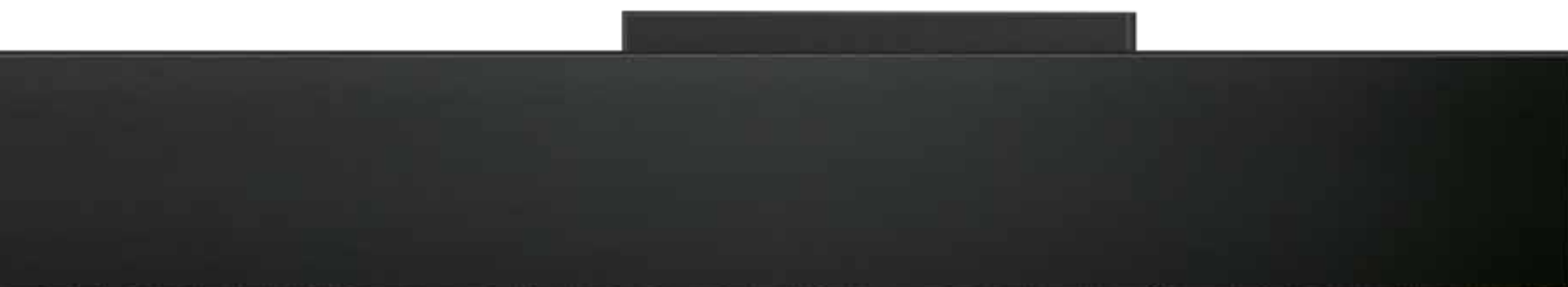
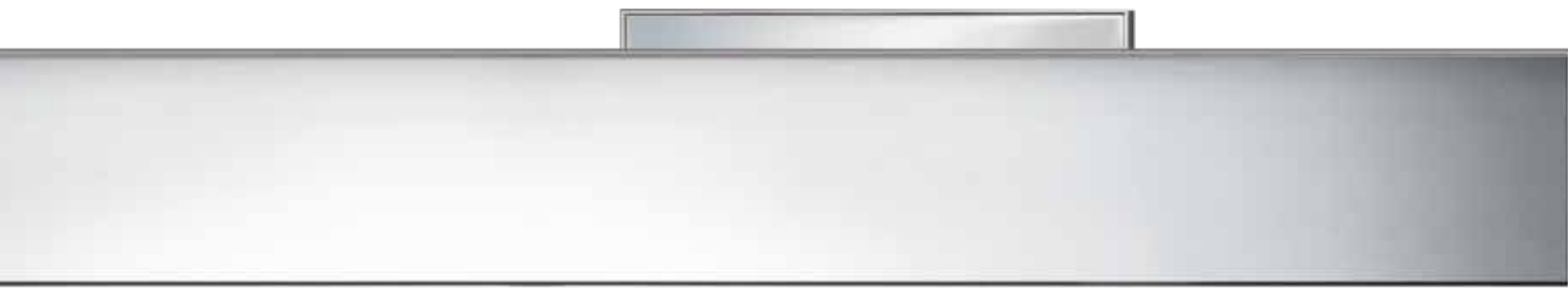

flach

Einzelteile

Einzelteile	Artikel	Art.-Nr.	Farb-Nr.	Preis	
	Innenlaufprofil flach 35 mm Material: Aluminium freistehend mit Endung 2 cm beidseitig nicht kürzbar Laufkanal beidseitig mit Endkappen 33978 und 33979 abschließen	33970	50 Weiß	€/m 33,00 +50,00	
			51 Anthrazit	33,00 +50,00	
			56 Schwarz	33,00 +50,00	
			62 Messing matt	39,90 +50,00	
			70 Chrom	69,00 +50,00	
			72 Nickel matt	39,90 +50,00	
			77 Edelstahl	39,90 +50,00	
			79 Aluminium	33,00 +50,00	
			80 Bronziert	39,90 +50,00	
	Innenlaufprofil flach 35 mm Material: Aluminium mit 2 cm Endung rechts für Wandanschlag links Laufkanal rechts mit Endkappe 33978 ab- schließen	33971	50 Weiß	€/m 33,00 +25,00	
			51 Anthrazit	33,00 +25,00	
			56 Schwarz	33,00 +25,00	
			62 Messing matt	39,90 +25,00	
			70 Chrom	69,00 +25,00	
			72 Nickel matt	39,90 +25,00	
			77 Edelstahl	39,90 +25,00	
			79 Aluminium	33,00 +25,00	
			80 Bronziert	39,90 +25,00	
	Innenlaufprofil flach 35 mm Material: Aluminium mit 2 cm Endung links für Wandanschlag rechts Laufkanal links mit Endkappe 33979 ab- schließen	33972	50 Weiß	€/m 33,00 +25,00	
			51 Anthrazit	33,00 +25,00	
			56 Schwarz	33,00 +25,00	
			62 Messing matt	39,90 +25,00	
			70 Chrom	69,00 +25,00	
			72 Nickel matt	39,90 +25,00	
			77 Edelstahl	39,90 +25,00	
			79 Aluminium	33,00 +25,00	
			80 Bronziert	39,90 +25,00	
	Innenlaufprofil flach 35 mm Material: Aluminium für Wandanschlag beidseitig	33973	50 Weiß	€/m 33,00	
			51 Anthrazit	33,00	
			56 Schwarz	33,00	
			62 Messing matt	39,90	
			70 Chrom	69,00	
			72 Nickel matt	39,90	
			77 Edelstahl	39,90	
			79 Aluminium	33,00	
			80 Bronziert	39,90	
	Endkappe nur für Laufkanal mit Endung 2 cm	rechts	33978	50 Weiß	3,10
				51 Anthrazit	3,10
				56 Schwarz	3,10
		links	33979	62 Messing matt	3,10
				70 Chrom	3,10
				72 Nickel matt	3,10
				77 Edelstahl	3,10
				79 Aluminium	3,10
				80 Bronziert	3,10

Unverbindlich empfohlene Verkaufspreise inkl. MwSt.

Einzelteile

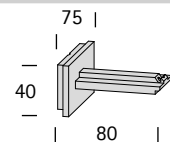

Artikel

Träger
flach
8 cm

Art.-Nr.

33911

Farb-Nr.

50 Weiß
51 Anthrazit
56 Schwarz
62 Messing matt
70 Chrom
72 Nickel matt
77 Edelstahl
79 Aluminium
80 Bronziert

Preis

71,00
71,00
71,00
82,10
99,50
82,10
82,10
71,00
82,10

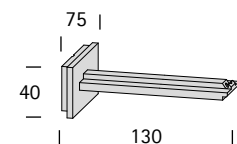

Träger
flach
13 cm

33912

50 Weiß
51 Anthrazit
56 Schwarz
62 Messing matt
70 Chrom
72 Nickel matt
77 Edelstahl
79 Aluminium
80 Bronziert

77,00
77,00
77,00
88,60
107,90
88,60
88,60
77,00
88,60

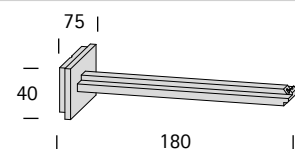

Träger
flach
18 cm

33913

50 Weiß
51 Anthrazit
56 Schwarz
62 Messing matt
70 Chrom
72 Nickel matt
77 Edelstahl
79 Aluminium
80 Bronziert

83,00
83,00
83,00
95,50
116,30
95,50
95,50
83,00
95,50

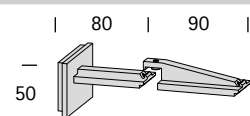

Doppelträger
flach
8 cm

33921

50 Weiß
51 Anthrazit
56 Schwarz
62 Messing matt
70 Chrom
72 Nickel matt
77 Edelstahl
79 Aluminium
80 Bronziert

106,00
106,00
106,00
121,30
148,50
121,30
121,30
106,00
121,30

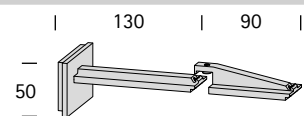

Doppelträger
flach
13 cm

33922

50 Weiß
51 Anthrazit
56 Schwarz
62 Messing matt
70 Chrom
72 Nickel matt
77 Edelstahl
79 Aluminium
80 Bronziert

112,00
112,00
112,00
127,80
156,90
127,80
127,80
112,00
127,80

flach

Einzelteile

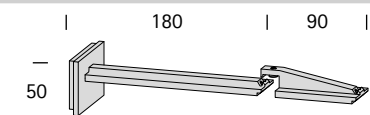

Artikel

Art.-Nr. Farb-Nr.

Preis

Doppelträger
flach
18 cm

33923	50	Weiß	118,00
	51	Anthrazit	118,00
	56	Schwarz	118,00
	62	Messing matt	134,70
	70	Chrom	165,30
	72	Nickel matt	134,70
	77	Edelstahl	134,70
	79	Aluminium	118,00
	80	Bronziert	134,70

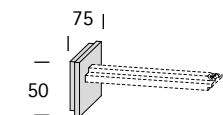

Größeres Trägerunterteil
für 1-läufige Träger

z.B. 33912X

X Aufpreis 7,00

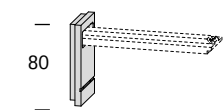

Größeres Trägerunterteil
für 1-läufige Träger

z.B. 33912XX

XX Aufpreis 10,00

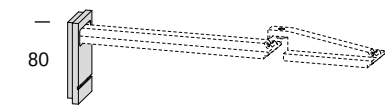

Größeres Trägerunterteil
für 2-läufige Träger

z.B. 33923X

X Aufpreis 3,00

| Maß angeben |

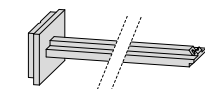

Träger kürzen
Serviceleistung

Bitte Maß Wand <-> Mitte Laufkanal
angeben

z.B. 33912-77-S-11cm

S Aufpreis 29,00

Unverbindlich empfohlene Verkaufspreise inkl. MwSt.

Einzelteile

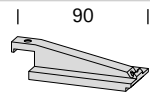

Artikel

Art.-Nr.

Farb-Nr.

Preis

Anbaustück
9 cm
für zusätzlichen Lauf

83322	50	Weiß	28,00
	51	Anthrazit	28,00
	56	Schwarz	28,00
	62	Messing matt	32,20
	70	Chrom	42,00
	72	Nickel matt	32,20
	77	Edelstahl	32,20
	79	Aluminium	28,00
	80	Bronziert	32,20

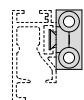

Wandlager
verdeckte Montage
beidseitig verwendbar

33707	50	Weiß	25,00
-------	----	------	-------

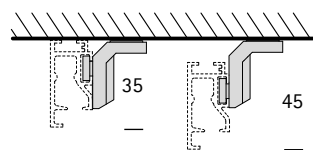

Deckenträger höhenverstellbar
verdeckte Montage
Abdeckkappe in Schienenfarbe
Schattenfuge einstellbar 0 - 10 mm

33615	50	Weiß	22,80
	51	Anthrazit	22,80
	56	Schwarz	22,80
	62	Messing matt	22,80
	70	Chrom	22,80
	72	Nickel matt	22,80
	77	Edelstahl	22,80
	79	Aluminium	22,80
	80	Bronziert	22,80



Deckenträger
2 cm
quadratisch

33014	50	Weiß	34,00
	51	Anthrazit	34,00
	56	Schwarz	34,00
	62	Messing matt	39,10
	70	Chrom	46,40
	72	Nickel matt	39,10
	77	Edelstahl	39,10
	79	Aluminium	34,00
	80	Bronziert	39,10

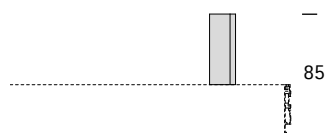

Deckenträger
5 cm
quadratisch

33016	50	Weiß	40,70
	51	Anthrazit	40,70
	56	Schwarz	40,70
	62	Messing matt	47,40
	70	Chrom	55,10
	72	Nickel matt	47,40
	77	Edelstahl	47,40
	79	Aluminium	40,70
	80	Bronziert	47,40

flach

Einzelteile

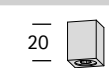

Artikel

Art.-Nr. Farb-Nr.

Preis

Verlängerungsstück
2 cm
für Deckenträger 33014, 33016

33017	50	Weiß	15,50
	51	Anthrazit	15,50
	56	Schwarz	15,50
	62	Messing matt	17,50
	70	Chrom	20,40
	72	Nickel matt	17,50
	77	Edelstahl	17,50
	79	Aluminium	15,50
	80	Bronziert	17,50

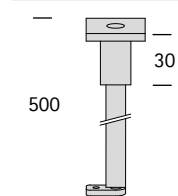

Deckenträger
50 cm
quadratisch
kürzbar

33015	50	Weiß	75,70
	51	Anthrazit	75,70
	56	Schwarz	75,70
	62	Messing matt	90,60
	70	Chrom	118,50
	72	Nickel matt	90,60
	77	Edelstahl	90,60
	79	Aluminium	75,70
	80	Bronziert	90,60

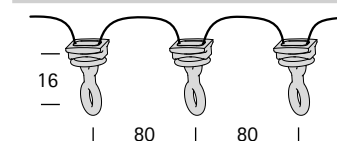

Gleiter mit Schnur
für Wellenband
drehbar
Abstand 8 cm
Nur in Verbindung mit Profil oder
Garnitur lieferbar

33085 50 Weiß 0,80/Stk

Als Verpackungseinheit

siehe Seite 353

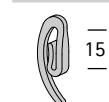

Stechhaken
für Wellenband

33080 50 Weiß 0,10

Als Verpackungseinheit

siehe Seite 353

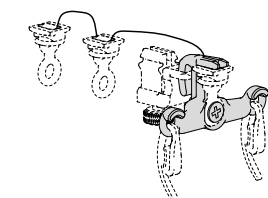





Bügel für Endgleiter
Hält mit 2 Stechhaken das Vorhangende
rechtwinklig zur Schiene
Wird mit dem letzten Gleiter verbunden
siehe Abbildung auf Seite 14 -15

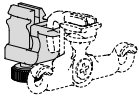

33090 50 Weiß 2,40

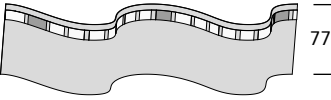
Unverbindlich empfohlene Verkaufspreise inkl. MwSt.

Einzelteile

Artikel	Art.-Nr.	Farb-Nr.	Preis
 <p>Bremse Zur Kontrolle der Rückstellkräfte des Wellen- vorhangs In Verbindung mit Endgleiter am beweglichen Vorhangende einsetzen. Stufenlos einstellbar</p> <p>siehe Abbildung auf Seite 14 -15</p>	33089	50 Weiß	2,40
 <p>Zwischenfeststeller</p>	33589	50 Weiß 56 Schwarz 68 Silber	0,80 0,80 0,80
 <p>Schleuderwagen für Schleuderstab nachträglich montierbar</p>	33078	50 Weiß	1,60
 <p>Wellenband Schlaufenabstand 2 cm Rolle á 100 m</p> <p>mit Fixierung</p>	33012 33022	11 Transparent 11 Transparent	185,00 245,00
 <p>Gleiter mit Öse, lang für Faltenbänder</p> <p>Als Verpackungseinheit</p>	33063	50 Weiß 56 Schwarz 68 Silber	0,10 0,10 0,10
		siehe Seite 353	

flach

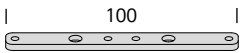
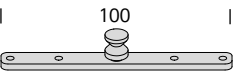
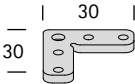
Einzelteile	Artikel	Art.-Nr.	Farb-Nr.	Preis
	Faltenstechhaken System interstil für Faltenbänder Als Verpackungseinheit	33060	50 Weiß	0,20 siehe Seite 353
	Rolle mit Öse für Faltenbänder	33082	50 Weiß	0,50
	Verschluss für Ausklinkung	33559	50 Weiß 56 Schwarz 68 Silber	0,50 0,50 0,50
	Verbinder	33579	99	7,90
	Verbinder für Träger 33014, 33016	33577	99	7,90
	Eckverbinder 90° Gehrungsschnitt € 19,-	33550	99	11,90

Unverbindlich empfohlene Verkaufspreise inkl. MwSt.

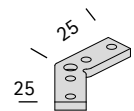
Einzelteile**Artikel****Art.-Nr. Farb-Nr.****Preis****Eckverbinder**
135°

33551 99

13,90

Gehrungsschnitt € 19,-

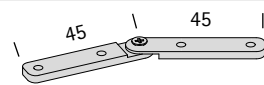
**Eckverbinder**
flexibel

33552 99

28,50

Gehrungsschnitt € 19,-

**Schleuderstäbe**

siehe Seite 334

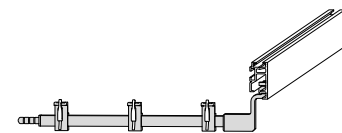
**Universalretoure**

siehe Seite 342

**Accessoires**

siehe Seite 337

**Biegeservice**
nicht für Farbe 70 Chrom

siehe Seite 345

flach

longframe

flach

flach

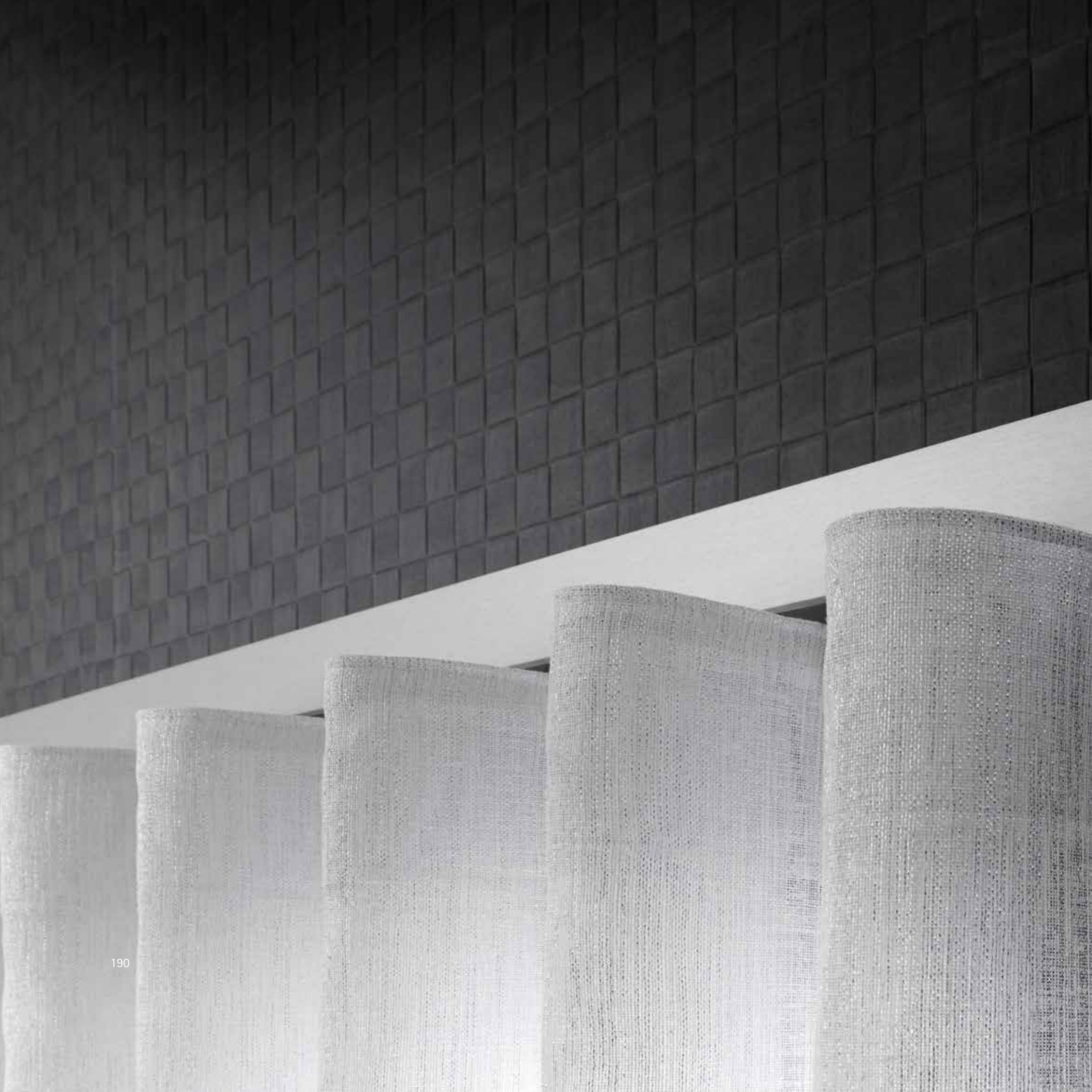

longframe 79/70 Aluminium/Chrom

Design: Peter Maly & Carsten Gollnick

flach

191

intecstil
Vorhang-Garnituren



77 Edelstahl

79 Aluminium

Lieferbare Farben

longframe 77 Edelstahl



longframe 79/64 Aluminium/Kupfer



longframe 79/80 Aluminium/Bronziert



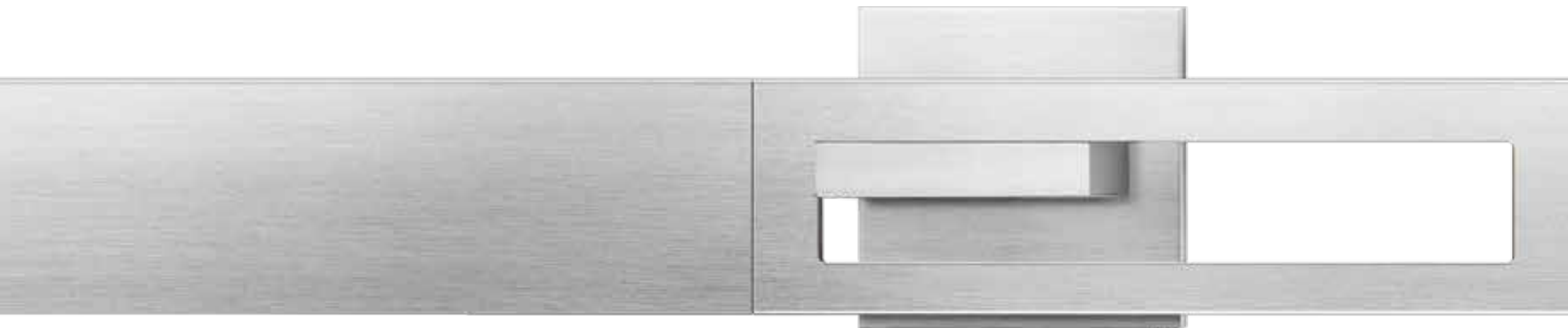

flach

Lieferbare Farben

A	79	Aluminium	C	77	Edelstahl
	79/80	Aluminium/Bronziert		77/80	Edelstahl/Bronziert
B	79/64	Aluminium/Kupfer	D	77/64	Edelstahl/Kupfer
	79/70	Aluminium/Chrom		77/70	Edelstahl/Chrom

Material: Aluminium

Gleiter System interstil
(ohne Schnur)

1-läufig

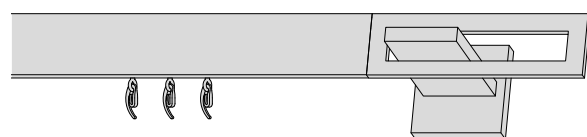

Länge → 120 |

longframe

Art.-Nr.

03344

W-Gleiter Länge mit Schnur Träger			Träger 8 cm				Träger 13 cm				Träger 18 cm				Gleiter System interstil (ohne Schnur)	
(cm)			A	B	C	D	A	B	C	D	A	B	C	D	Gleiter (Stk)	Abschlag (€)
100	16	2	€ 352	412	380	440	364	424	393	453	376	436	407	467	16	24
120	20	2	362	422	391	451	374	434	405	465	386	446	419	479	18	27
140	20	2	369	429	399	459	381	441	413	473	393	453	427	487	22	26
160	24	2	379	439	411	471	391	451	424	484	403	463	438	498	26	28
180	28	2	389	449	422	482	401	461	436	496	413	473	450	510	28	31
200	28	2	396	456	430	490	408	468	444	504	420	480	458	518	32	30
220	32	3	477	537	523	583	495	555	544	604	513	573	565	625	34	33
240	32	3	483	543	531	591	501	561	552	612	519	579	573	633	38	32
260	36	3	494	554	543	603	512	572	564	624	530	590	584	644	42	34
280	40	3	504	564	555	615	522	582	575	635	540	600	596	656	44	37
300	40	3	510	570	563	623	528	588	583	643	546	606	604	664	48	36
320	44	3	521	581	574	634	539	599	595	655	557	617	616	676	50	39
340	48	3	531	591	586	646	549	609	606	666	567	627	627	687	54	41
360	48	3	537	597	594	654	555	615	614	674	573	633	635	695	56	41
380	52	3	548	608	605	665	566	626	626	686	584	644	647	707	60	43
400	52	3	554	614	613	673	572	632	634	694	590	650	655	715	64	42
420	56	4	635	695	707	767	659	719	734	794	683	743	762	822	66	45
440	60	4	646	706	718	778	670	730	746	806	694	754	773	833	70	47
460	60	4	652	712	726	786	676	736	754	814	700	760	781	841	75	46
480	64	4	662	722	738	798	686	746	765	825	710	770	793	853	76	49
500	68	4	673	733	749	809	697	757	777	837	721	781	805	865	80	52
520	68	4	679	739	757	817	703	763	785	845	727	787	812	872	84	50
540	72	4	689	749	769	829	713	773	796	856	737	797	824	884	86	53
560	72	4	696	756	777	837	720	780	804	864	744	804	832	892	90	52
580	76	4	706	766	788	848	730	790	816	876	754	814	844	904	92	55
* Abschlag Wandlager je Seite			119	149	129	159	125	155	136	166	131	161	143	173		

Hinweise

W-Garnitur inkl. 2 Bremsen, 2 Feststeller, 4 Endgleiter und Stechhaken

* für Wandlager beidseitig exaktes Nischenmaß angeben

Wellenband siehe Seite 198

Biegeservice siehe Seite 345

Hinweise zur Konfektion siehe Seite 350



Unverbindlich empfohlene Verkaufspreise inkl. MwSt.

Einzelteile ab Seite 195

Einzelteile

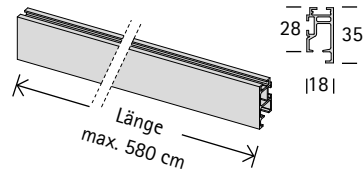

Artikel

Art.-Nr.

Farb-Nr.

Preis

Innenlaufprofil
flach
Material: Aluminium

33973 77 Edelstahl
79 Aluminium

€/m 39,90
33,00

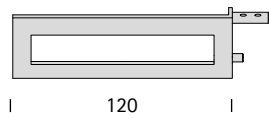

Endstück
longframe

rechts
links

39901
39902

64 Kupfer
70 Chrom
77 Edelstahl
79 Aluminium
80 Bronziert

105,00
105,00
75,00
75,00
75,00

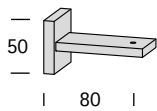

Träger
flach
8 cm

39911

77 Edelstahl
79 Aluminium

79,40
69,00

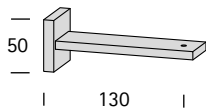

Träger
flach
13 cm

39912

77 Edelstahl
79 Aluminium

86,30
75,00

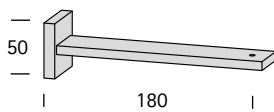

Träger
flach
18 cm

39913

77 Edelstahl
79 Aluminium

93,20
81,00

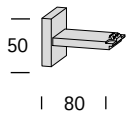

Zwischenträger
flach
8 cm

39915

77 Edelstahl
79 Aluminium

81,70
71,00

flach

Einzelteile

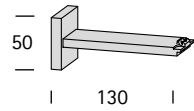

Artikel

Zwischenträger
flach
13 cm

Art.-Nr. Farb-Nr.

39916 77 Edelstahl
79 Aluminium

Preis

88,60
77,00

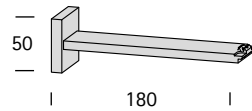

Zwischenträger
flach
18 cm

39917 77 Edelstahl
79 Aluminium

95,50
83,00

| Maß angeben |

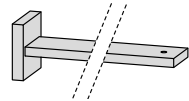

Träger kürzen
Serviceleistung

S

Aufpreis

29,00

Bitte Maß Wand <-> Mitte Laufkanal
angeben

z.B. 39912-77-S-11cm

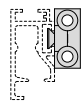

Wandlager
verdeckte Montage
beidseitig verwendbar

33707 50 Weiß

25,00



Deckenträger
2 cm
quadratisch

33014 77 Edelstahl
79 Aluminium

39,10
34,00

Unverbindlich empfohlene Verkaufspreise inkl. MwSt.

Einzelteile

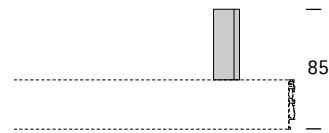

Artikel

Art.-Nr. Farb-Nr.

Preis

Deckenträger
5 cm
quadratisch

33016 77 Edelstahl
79 Aluminium

47,40
40,70



Verlängerungsstück
2 cm
für Deckenträger 33014, 33016

33017 77 Edelstahl
79 Aluminium

17,50
15,50

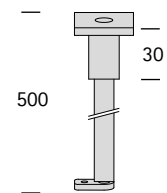

Deckenträger
50 cm
quadratisch
kürzbar

33015 77 Edelstahl
79 Aluminium

90,60
75,70

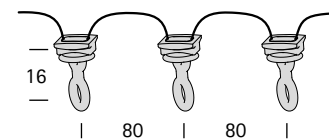

Gleiter mit Schnur
für Wellenband
drehbar
Abstand 8 cm
Nur in Verbindung mit Profil oder
Garnitur lieferbar

33085 50 Weiß

0,80/Stk

Als Verpackungseinheit

siehe Seite 353



Stechhaken
für Wellenband

33080 50 Weiß





0,10

Als Verpackungseinheit

siehe Seite 353

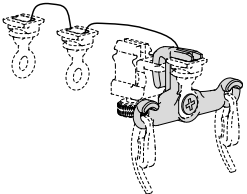
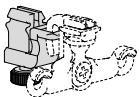
flach

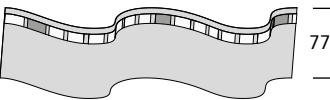
Einzelteile

Einzelteile	Artikel	Art.-Nr.	Farb-Nr.	Preis
	Bügel für Endgleiter Hält mit 2 Stechhaken das Vorhangende rechtwinklig zur Schiene Wird mit dem letzten Gleiter verbunden siehe Abbildung auf Seite 14 -15	33090	50 Weiß	2,40
	Bremse Zur Kontrolle der Rückstellkräfte des Wellenvorhangs In Verbindung mit Endgleiter am beweglichen Vorhangende einsetzen. Stufenlos einstellbar siehe Abbildung auf Seite 14 -15	33089	50 Weiß	2,40
	Zwischenfeststeller	33589	50 Weiß 68 Silber	0,80 0,80
	Schleuderwagen für Schleuderstab nachträglich montierbar	33078	50 Weiß	1,60
	Wellenband Schlaufenabstand 2 cm Rolle à 100 m	33012	11 Transparent	185,00
	mit Fixierung	33022	11 Transparent	245,00
	Gleiter mit Öse, lang für Faltenbänder	33063	50 Weiß 68 Silber	0,10 0,10
	Als Verpackungseinheit	siehe Seite 353		

Unverbindlich empfohlene Verkaufspreise inkl. MwSt.

Einzelteile



Artikel

Art.-Nr. Farb-Nr.

Preis

Faltenstechhaken
System interstil
für Faltenbänder

33060 50 Weiß

0,20

Als Verpackungseinheit

siehe Seite 353



Rolle
mit Öse
für Faltenbänder

33082 50 Weiß

0,50



Verschluss
für Ausklinkung

33559 50 Weiß
68 Silber

0,50
0,50

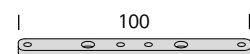

Verbinder

33579 99

7,90

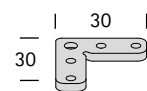

Eckverbinder
90°

33550 99

11,90

Gehrungsschnitt € 19,-

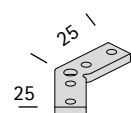

Eckverbinder
135°

33551 99

13,90

Gehrungsschnitt € 19,-

flach

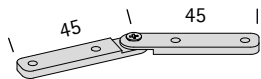
Einzelteile**Artikel****Art.-Nr. Farb-Nr.****Preis****Eckverbinder**

33552 99

28,50

Gehrungsschnitt € 19,-

**Schleuderstäbe**

siehe Seite 334

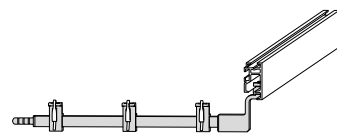
**Universalretoure**

siehe Seite 342

**Accessoires**

siehe Seite 337

**Biegeservice**

siehe Seite 345

Unverbindlich empfohlene Verkaufspreise inkl. MwSt.

WING

flach

flach

Decke



Träger flach
77 Edelstahl



WING 77 Edelstahl

Design : Frank Greiser

flach
Decke



203

interstil
Vorhang-Garnituren



51 Anthrazit

77 Edelstahl

79 Aluminium

Lieferbare Farben

WING 77 Edelstahl



WING 79 Aluminium





flach
Decke

Lieferbare Farben

A	51	Anthrazit
	79	Aluminium
B	77	Edelstahl

Material: Aluminium

Gleiter System interstil
(ohne Schnur)

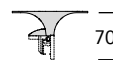

1-läufig

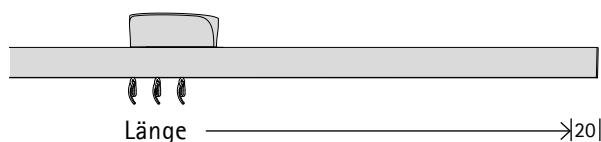

Länge → 20

Art.-Nr.

WING
Träger rund

03378

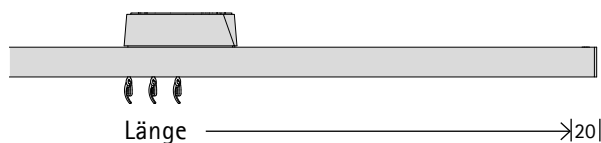

Länge → 20

Art.-Nr.

WING
Träger flach

03390

• Länge (cm)	W-Gleiter mit Schnur	Träger	Träger rund		Träger flach	Gleiter System interstil (ohne Schnur)		max. Vorhanggewicht *
			A	B		Gleiter (Stk)	Abschlag (€)	
160	24	1	€ 607	648	26	28	2,60	
180	28	1	617	660	28	31	2,30	
200	28	1	624	668	32	30	2,10	
220	32	1	634	679	34	33	1,90	
240	32	1	641	687	38	32	1,70	
260	36	1	651	699	42	34	1,55	
280	40	1	661	710	44	37	1,40	
300	40	1	668	718	48	36	1,30	

Bitte beachten!

Position Träger mittig. Außermittige Positionierung nicht möglich

- * Maximale Vorhanggewichte siehe Tabelle
Gewichtsangaben pro Schal bei beidseitigem Behang
Bei einseitigem Schal max. Vorhanggewicht -30% (z.B. bei 240cm 1,19kg statt 1,7Kg)

- Zwischenlängen nur in 10cm-Schritten lieferbar (z.B. 230cm)

Hinweise

W-Garnitur inkl. 2 Bremsen, 2 Feststeller, 4 Endgleiter und Stechhaken

Garnitur nicht kürzbar

Wellenband siehe Seite 208

Hinweise zur Konfektion siehe Seite 350

Unverbindlich empfohlene Verkaufspreise inkl. MwSt.

Einzelteile ab Seite 207

Einzelteile

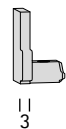

Artikel

Art.-Nr.

Farb-Nr.

Preis

Endkappe

rechts

links

33978

33979

51 Anthrazit
77 Edelstahl
79 Aluminium

3,10
3,10
3,10

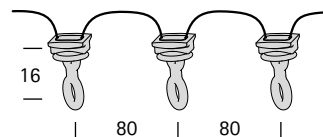

Gleiter mit Schnur

für Wellenband
drehbar
Abstand 8 cm
Nur in Verbindung mit Profil oder
Garnitur lieferbar

33085

50

Weiß

0,80/Stk

Als Verpackungseinheit

siehe Seite 353



Stechhaken
für Wellenband

33080

50

Weiß

0,10

Als Verpackungseinheit

siehe Seite 353

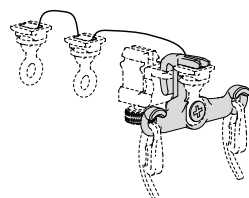

Bügel für Endgleiter

Hält mit 2 Stechhaken das Vorhangende
rechtwinklig zur Schiene
Wird mit dem letzten Gleiter verbunden
siehe Abbildung auf Seite 14 -15

33090

50

Weiß

2,40

flach
Decke

Einzelteile

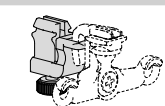

Artikel	Art.-Nr.	Farb-Nr.	Preis
Bremse Zur Kontrolle der Rückstellkräfte des Wellen- vorhangs In Verbindung mit Endgleiter am beweglichen Vorhangende einsetzen. Stufenlos einstellbar siehe Abbildung auf Seite 14 -15	33089	50 Weiß	2,40



Zwischenfeststeller	33589	50 Weiß	0,80
		56 Schwarz	0,80
		68 Silber	0,80



Schleuderwagen für Schleuderstab nachträglich montierbar	33078	50 Weiß	1,60
---	-------	---------	------

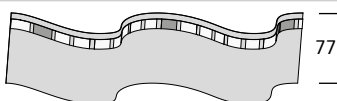

Wellenband Schlaufenabstand 2 cm Rolle á 100 m	33012	11 Transparent	185,00
mit Fixierung	33022	11 Transparent	245,00



Gleiter mit Öse, lang für Faltenbänder Als Verpackungseinheit	33063	50 Weiß	0,10
		56 Schwarz	0,10
		68 Silber	0,10
	siehe Seite 353		

Unverbindlich empfohlene Verkaufspreise inkl. MwSt.

Einzelteile



Artikel

Faltenstechhaken
System interstil
für Faltenbänder

Art.-Nr.

Farb-Nr.

Preis

33060 50 Weiß

0,20

Als Verpackungseinheit

siehe Seite 353



Rolle
mit Öse
für Faltenbänder

33082 50 Weiß

0,50



Verschluss
für Ausklinkung

33559 50 Weiß
56 Schwarz
68 Silber

0,50
0,50
0,50



Schleuderstäbe

siehe Seite 334



Accessoires

siehe Seite 337

flach
Decke

sphäre 

flach

flach

Decke



sphäre  77 Edelstahl

Design: Frank Greiser

flach
Decke

213



50 Weiß

51 Anthrazit

56 Schwarz

62 Messing matt

70 Chrom

72 Nickel matt

77 Edelstahl

79 Aluminium

80 Bronziert

Lieferbare Farben

sphäre  77 Edelstahl



sphäre  72 Nickel matt



sphäre  51 Anthrazit





flach
Decke

Lieferbare Farben

A 50 Weiß
51 Anthrazit
56 Schwarz
79 Aluminium

B 62 Messing matt
72 Nickel matt
77 Edelstahl
80 Bronziert
C 70 Chrom

Material: Aluminium

Gleiter System interstil
(ohne Schnur)



1-läufig

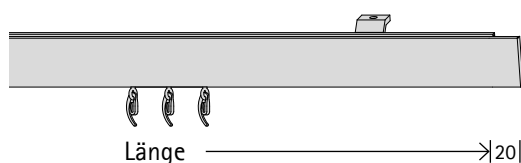

Länge → 201

W-Gleiter mit Schnur Träger

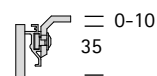

Träger höhenverstellbar

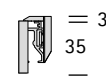

Träger schlicht

	Art.-Nr.	
	Träger höhenverstellbar	Träger schlicht
sphäre		
freistehend	03345 •	03355 •
Wandanschlag links	03346	03356
Wandanschlag rechts	03347	03357
Wand zu Wand	03348	03358

(cm)	W-Gleiter mit Schnur	Träger	€	Träger höhenverstellbar			Träger schlicht			Gleiter (Stk)	Abschlag (€)
				A	B	C	A	B	C		
100	16	2	166	173	202	173	187	229	16	24	
120	20	2	176	184	219	183	199	246	18	27	
140	20	2	182	192	233	190	208	261	22	26	
160	24	2	193	204	250	201	220	279	26	28	
180	28	2	203	215	268	212	232	297	28	31	
200	28	2	209	223	281	219	240	311	32	30	
220	32	3	242	258	322	255	281	364	34	33	
240	32	3	249	266	335	262	290	378	38	32	
260	36	3	259	277	353	272	302	396	42	34	
280	40	3	269	289	370	283	314	414	44	37	
300	40	3	276	297	384	290	322	428	48	36	
320	44	3	286	308	401	301	334	446	50	39	
340	48	3	296	320	419	312	346	464	54	41	
360	48	3	303	328	433	319	355	478	56	41	
380	52	3	313	339	450	329	367	496	60	43	
400	52	3	320	347	464	336	375	510	64	42	
420	56	4	353	382	504	372	416	563	66	45	
440	60	4	363	393	521	383	428	581	70	47	
460	60	4	370	401	535	390	437	596	75	46	
480	64	4	380	413	553	401	449	613	76	49	
500	68	4	390	425	570	411	461	631	80	52	
520	68	4	397	432	584	418	469	646	84	50	
540	72	4	407	444	601	429	482	664	86	53	
560	72	4	413	452	615	436	490	678	90	52	
580	76	4	424	464	632	447	502	696	92	55	

* Abschlag Wandanschlag je Seite 28 28 28 28 28 28

Trägervarianten

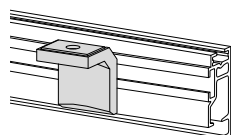

höhenverstellbar
Abdeckkappe in Schienenfarbe
Schattenfuge einstellbar 0 - 10 mm

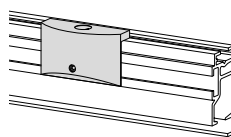

schlicht
in Originaloberfläche
Schattenfuge 3mm fix

Hinweise

- Garnitur freistehend nicht kürzbar
W-Garnitur inkl. 2 Bremsen, 2 Feststeller, 4 Endgleiter und Stechhaken
- * für Wandanschlag beidseitig exaktes Nischenmaß angeben
Wellenband siehe Seite 220
Biegeservice siehe Seite 345
Hinweise zur Konfektion siehe Seite 350



Unverbindlich empfohlene Verkaufspreise inkl. MwSt.

Einzelteile ab Seite 217

Einzelteile

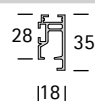
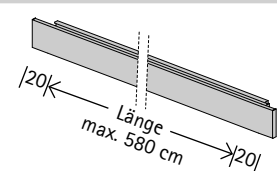

Artikel	Art.-Nr.	Farb-Nr.	Preis
Innenlaufprofil flach 35 mm Material: Aluminium freistehend mit Endung 2 cm beidseitig nicht kürzbar Laufkanal beidseitig mit Endkappen 33978 und 33979 abschließen	33970	50 Weiß	€/m 33,00 +50,00
		51 Anthrazit	33,00 +50,00
		56 Schwarz	33,00 +50,00
		62 Messing matt	39,90 +50,00
		70 Chrom	69,00 +50,00
		72 Nickel matt	39,90 +50,00
		77 Edelstahl	39,90 +50,00
		79 Aluminium	33,00 +50,00
		80 Bronziert	39,90 +50,00

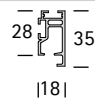
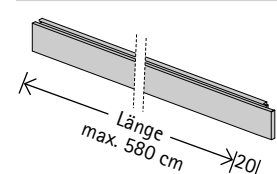

Innenlaufprofil flach 35 mm Material: Aluminium mit 2 cm Endung rechts für Wandanschlag links Laufkanal rechts mit Endkappe 33978 ab- schließen	33971	50 Weiß	€/m 33,00 +25,00
		51 Anthrazit	33,00 +25,00
		56 Schwarz	33,00 +25,00
		62 Messing matt	39,90 +25,00
		70 Chrom	69,00 +25,00
		72 Nickel matt	39,90 +25,00
		77 Edelstahl	39,90 +25,00
		79 Aluminium	33,00 +25,00
		80 Bronziert	39,90 +25,00

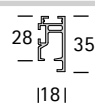
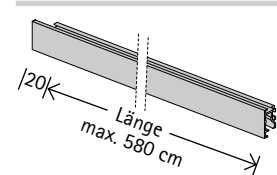

Innenlaufprofil flach 35 mm Material: Aluminium mit 2 cm Endung links für Wandanschlag rechts Laufkanal links mit Endkappe 33979 ab- schließen	33972	50 Weiß	€/m 33,00 +25,00
		51 Anthrazit	33,00 +25,00
		56 Schwarz	33,00 +25,00
		62 Messing matt	39,90 +25,00
		70 Chrom	69,00 +25,00
		72 Nickel matt	39,90 +25,00
		77 Edelstahl	39,90 +25,00
		79 Aluminium	33,00 +25,00
		80 Bronziert	39,90 +25,00

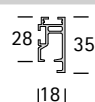
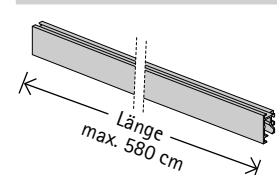

Innenlaufprofil flach 35 mm Material: Aluminium für Wandanschlag beidseitig	33973	50 Weiß	€/m 33,00
		51 Anthrazit	33,00
		56 Schwarz	33,00
		62 Messing matt	39,90
		70 Chrom	69,00
		72 Nickel matt	39,90
		77 Edelstahl	39,90
		79 Aluminium	33,00
		80 Bronziert	39,90

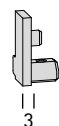

Endkappe nur für Laufkanal mit Endung 2 cm	rechts	33978	50 Weiß	3,10
			51 Anthrazit	3,10
			56 Schwarz	3,10
			62 Messing matt	3,10
			70 Chrom	3,10
	links	33979	72 Nickel matt	3,10
			77 Edelstahl	3,10
			79 Aluminium	3,10
			80 Bronziert	3,10

flach
Decke

Einzelteile

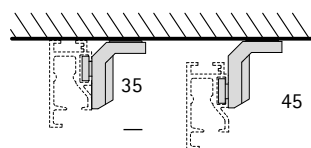

Artikel

Art.-Nr. Farb-Nr.

Preis

Deckenträger höhenverstellbar
verdeckte Montage
Abdeckkappe in Schienenfarbe
Schattenfuge einstellbar 0 - 10 mm

33615	50	Weiß	22,80
	51	Anthrazit	22,80
	56	Schwarz	22,80
	62	Messing matt	22,80
	70	Chrom	22,80
	72	Nickel matt	22,80
	77	Edelstahl	22,80
	79	Aluminium	22,80
	80	Bronziert	22,80

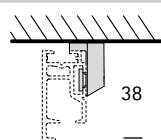

Deckenträger schlicht
verdeckte Montage
in Originaloberfläche
Schattenfuge 3mm fix

33616	50	Weiß	25,00
	51	Anthrazit	25,00
	56	Schwarz	25,00
	62	Messing matt	28,80
	70	Chrom	35,00
	72	Nickel matt	28,80
	77	Edelstahl	28,80
	79	Aluminium	25,00
	80	Bronziert	28,80

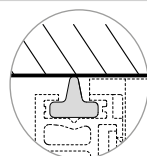

Keder
für oberen Klemmkanal für lichtun-
durchlässigen Deckenabschluss bei
Verwendung von Träger 33616

33974	99		€/m 2,50
-------	----	--	----------



Deckenträger
2 cm
quadratisch

33014	50	Weiß	34,00
	51	Anthrazit	34,00
	56	Schwarz	34,00
	62	Messing matt	39,10
	70	Chrom	46,40
	72	Nickel matt	39,10
	77	Edelstahl	39,10
	79	Aluminium	34,00
	80	Bronziert	39,10

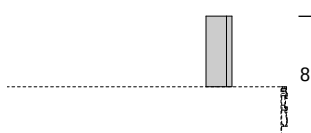

Deckenträger
5 cm
quadratisch

33016	50	Weiß	40,70
	51	Anthrazit	40,70
	56	Schwarz	40,70
	62	Messing matt	47,40
	70	Chrom	55,10
	72	Nickel matt	47,40
	77	Edelstahl	47,40
	79	Aluminium	40,70
	80	Bronziert	47,40

Unverbindlich empfohlene Verkaufspreise inkl. MwSt.

Einzelteile



Verlängerungsstück
2 cm
für Deckenträger 33014, 33016

Art.-Nr.	Farb-Nr.	Preis
33017	50 Weiß	15,50
	51 Anthrazit	15,50
	56 Schwarz	15,50
	62 Messing matt	17,50
	70 Chrom	20,40
	72 Nickel matt	17,50
	77 Edelstahl	17,50
	79 Aluminium	15,50
	80 Bronziert	17,50

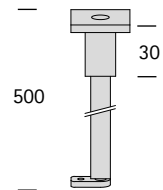

Deckenträger
50 cm
quadratisch
kürzbar

33015	50 Weiß	75,70
	51 Anthrazit	75,70
	56 Schwarz	75,70
	62 Messing matt	90,60
	70 Chrom	118,50
	72 Nickel matt	90,60
	77 Edelstahl	90,60
	79 Aluminium	75,70
	80 Bronziert	90,60

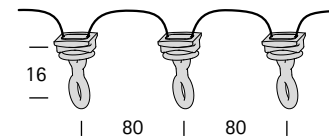

Gleiter mit Schnur
für Wellenband
drehbar
Abstand 8 cm
Nur in Verbindung mit Profil oder
Garnitur lieferbar

33085	50 Weiß	0,80/Stk
-------	---------	----------

Als Verpackungseinheit

siehe Seite 353

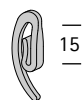

Stechhaken
für Wellenband

33080	50 Weiß	0,10
-------	---------	------

Als Verpackungseinheit

siehe Seite 353

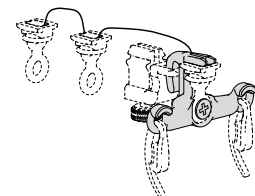

Bügel für Endgleiter
Hält mit 2 Stechhaken das Vorhangende
rechtwinklig zur Schiene
Wird mit dem letzten Gleiter verbunden
siehe Abbildung auf Seite 14 -15

33090	50 Weiß	2,40
-------	---------	------

flach

Decke

Einzelteile

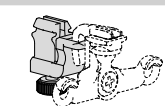

Artikel	Art.-Nr.	Farb-Nr.	Preis
Bremse Zur Kontrolle der Rückstellkräfte des Wellen- vorhangs In Verbindung mit Endgleiter am beweglichen Vorhangende einsetzen. Stufenlos einstellbar siehe Abbildung auf Seite 14 -15	33089	50 Weiß	2,40



Zwischenfeststeller	33589	50 Weiß	0,80
		56 Schwarz	0,80
		68 Silber	0,80



Schleuderwagen für Schleuderstab nachträglich montierbar	33078	50 Weiß	1,60
---	-------	---------	------

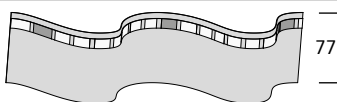

Wellenband Schlaufenabstand 2 cm Rolle á 100 m	33012	11 Transparent	185,00
mit Fixierung	33022	11 Transparent	245,00



Gleiter mit Öse, lang für Faltenbänder Als Verpackungseinheit	33063	50 Weiß	0,10
		56 Schwarz	0,10
		68 Silber	0,10
	siehe Seite 353		

Unverbindlich empfohlene Verkaufspreise inkl. MwSt.

Einzelteile



Artikel

Art.-Nr.

Farb-Nr.

Preis

Faltenstechhaken
System interstil
für Faltenbänder

33060 50 Weiß

0,20

Als Verpackungseinheit

siehe Seite 353



Rolle
mit Öse
für Faltenbänder

33082 50 Weiß

0,50



Verschluss
für Ausklinkung

33559 50 Weiß
56 Schwarz
68 Silber

0,50
0,50
0,50

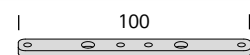

Verbinder

33579 99

7,90

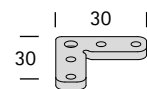

Eckverbinder
90°

33550 99

11,90

Gehrungsschnitt € 19,-

flach
Decke

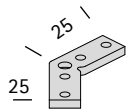
Einzelteile**Artikel****Art.-Nr. Farb-Nr.****Preis****Eckverbinder**
135°
Gehrungsschnitt € 19,-

33551 99

13,90

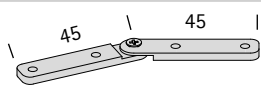
**Eckverbinder**
flexibel
Gehrungsschnitt € 19,-

33552 99

28,50

**Schleuderstäbe**

siehe Seite 334

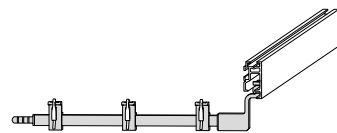
**Universalretoure**

siehe Seite 342

**Accessoires**

siehe Seite 337

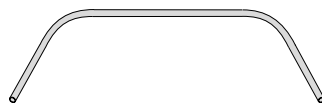
**Biegeservice**
nicht für Farbe 70 Chrom

siehe Seite 345

Unverbindlich empfohlene Verkaufspreise inkl. MwSt.

sphäre 
Schnurzug

flach

flach

Decke



sphäre -schnurzug 77 Edelstahl

Design: Frank Greiser

flach
Decke



225

intertextil
Vorhang-Garnituren



50 Weiß

77 Edelstahl

79 Aluminium

Lieferbare Farben

sphäre  - schnurzug 77 Edelstahl





flach
Decke

227

Lieferbare Farben

- A 50 Weiß
79 Aluminium
B 77 Edelstahl

Material: Aluminium

Schnur Weiß (Grau auf Wunsch)

Gleiter System interstil
(ohne Schnur)



1-läufig

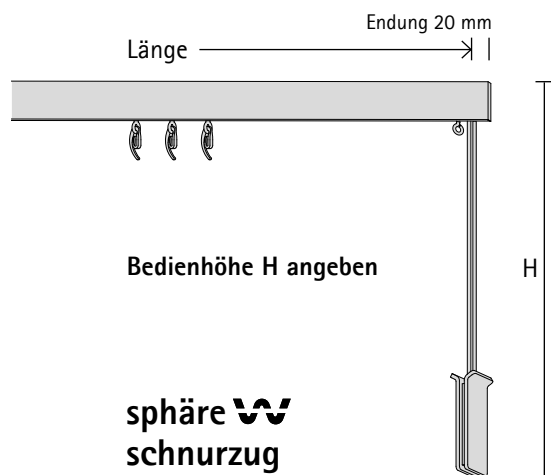

W-Gleiter
Länge mit Schnur Träger



(cm)	W-Gleiter mit Schnur	Träger	A B		Gleiter (Stk)	Abschlag (€)
			€	€		
100	16	2	294	307	16	24
120	20	2	306	321	18	27
140	20	2	315	332	22	26
160	24	3	343	361	26	28
180	28	3	356	375	28	31
200	28	3	365	385	32	30
<hr/>						
220	32	3	377	399	34	33
240	32	3	386	409	38	32
260	36	3	399	423	42	34
280	40	3	411	437	44	37
300	40	3	420	448	48	36
<hr/>						
320	44	4	448	477	50	39
340	48	4	461	491	54	41
360	48	4	470	501	56	41
380	52	4	482	515	60	43
400	52	4	491	526	64	42
<hr/>						
420	56	4	504	540	66	45
440	60	4	516	554	70	47
460	60	4	525	564	75	46
480	64	5	553	593	76	49
500	68	5	566	607	80	52
<hr/>						
520	68	5	575	617	84	50
540	72	5	587	631	86	53
560	72	5	596	642	90	52
580	76	5	609	656	92	55

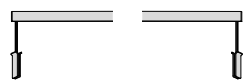

Schnur links Schnur rechts

freistehend
(Endung beidseitig)

Art.-Nr. 03370 Art.-Nr. 03374

Wandanschlag links
(Endung nur rechts)

03371 03375

Wandanschlag rechts
(Endung nur links)

03372 03376

* **Wand zu Wand**

03373 03377

Vorhangteilung

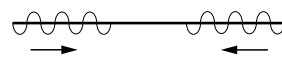

mittig TM

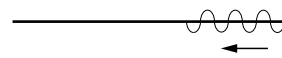

Vorhang rechts TR

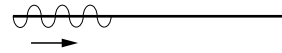

Vorhang links TL

Bestellbeispiel: 03370-77, 380cm, TM, H 150cm

Hinweise

Garnitur nicht kürzbar

W-Garnitur inkl. 2 Bremsen, 2 Feststeller, 4 Endgleiter und Stechhaken

* für Wand zu Wand exaktes Nischenmaß angeben

Wellenband siehe Seite 231

Biegeservice siehe Seite 345

Hinweise zur Konfektion siehe Seite 350



Unverbindlich empfohlene Verkaufspreise inkl. MwSt.

Einzelteile ab Seite 229

Einzelteile

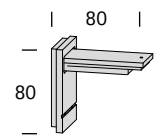

Artikel

Wandträger
8 cm

Art.-Nr.

33751

Farb-Nr.

50 Weiß
77 Edelstahl
79 Aluminium

Preis

70,50
79,90
70,50

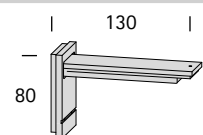

Wandträger
13 cm

33752

50 Weiß
77 Edelstahl
79 Aluminium

76,50
86,90
76,50



Deckenträger
mit Spannriegel

33745

56 Schwarz

15,00



Schnur

33730

12 Grau
50 Weiß

Zuschnitt
€/m 0,80
0,80

flach
Decke

Einzelteile

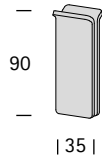

Artikel

Art.-Nr. Farb-Nr.

Preis

Beschwerer
inklusive Wandhalterung

33735	50	Weiß
	77	Edelstahl
	79	Aluminium

42,00
48,50
42,00

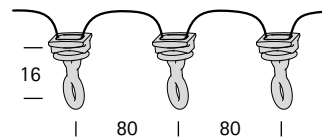

Gleiter mit Schnur
für Wellenband
drehbar
Abstand 8 cm
Nur in Verbindung mit Profil oder
Garnitur lieferbar

33085 50 Weiß

0,80/Stk

Als Verpackungseinheit

siehe Seite 353



Stechhaken
für Wellenband

33080 50 Weiß

0,10

Als Verpackungseinheit

siehe Seite 353

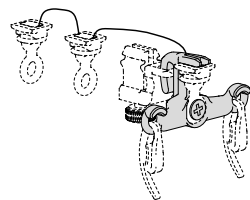

Bügel für Endgleiter
Hält mit 2 Stechhaken das Vorhangende
rechtwinklig zur Schiene
Wird mit dem letzten Gleiter verbunden
siehe Abbildung auf Seite 14 -15

33090 50 Weiß

2,40

Unverbindlich empfohlene Verkaufspreise inkl. MwSt.

Einzelteile

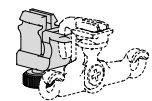

Artikel	Art.-Nr.	Farb-Nr.	Preis
Bremse Zur Kontrolle der Rückstellkräfte des Wellen- vorhangs In Verbindung mit Endgleiter am beweglichen Vorhangende einsetzen. Stufenlos einstellbar siehe Abbildung auf Seite 14 -15	33089	50 Weiß	2,40



Zwischenfeststeller	33589	50 Weiß	0,80
		68 Silber	0,80

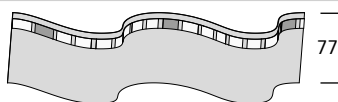

Wellenband Schlaufenabstand 2 cm Rolle á 100 m	33012	11 Transparent	185,00
mit Fixierung	33022	11 Transparent	245,00



Gleiter mit Öse, lang für Faltenbänder Als Verpackungseinheit	33063	50 Weiß	0,10
		68 Silber	0,10
	siehe Seite 353		

flach
Decke

Einzelteile**Artikel****Faltenstechhaken**
System interstil
für Faltenbänder**Art.-Nr. Farb-Nr.**

33060 50 Weiß

Preis

0,20

Als Verpackungseinheit

siehe Seite 353

—
12
—**Rolle**
mit Öse
für Faltenbänder

33082 50 Weiß

0,50

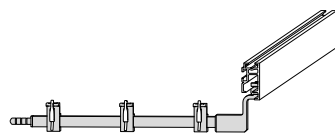
**Universalretoure**

siehe Seite 342

**Biegeservice**

siehe Seite 345

Unverbindlich empfohlene Verkaufspreise inkl. MwSt.

sinus 

rund 25

rund 25



sinus.2 
70 Chrom



sinus.3 
62 Messing matt

sinus.4 
56 Schwarz



sinus.1  77 Edelstahl

Design: Frank Greiser

235

Vorhang-Garnituren

rund 25



50 Weiß

51 Anthrazit
(nur Träger flach)

56 Schwarz
(nur Träger flach)

62 Messing matt
(nur Träger flach)

70 Chrom

72 Nickel matt

77 Edelstahl

79 Aluminium

80 Bronziert
(nur Träger flach)

Lieferbare Farben

sinus.1  51 Anthrazit



sinus.1  70 Chrom



sinus.2  77 Edelstahl





rund 25

237

Lieferbare Farben

- A 50 Weiß
79 Aluminium
B 72 Nickel matt
77 Edelstahl
C 70 Chrom

Material: Aluminium

Gleiter System interstil
(ohne Schnur)



1-läufig

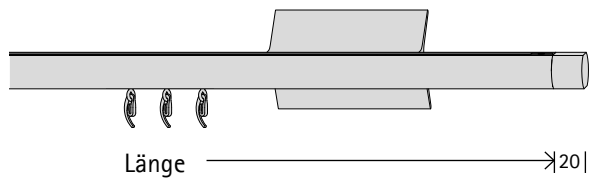

W-Gleiter
Länge mit Schnur Träger



Träger 10 cm

sinus.2

Art.-Nr.

03380

(cm)	W-Gleiter mit Schnur	Träger	€	Material			Gleiter (Stk)	Abschlag (€)
				A	B	C		
100	16	2	€	292	342	415	16	24
120	20	2		302	353	430	18	27
140	20	2		309	360	441	22	26
160	24	2		318	371	456	26	28
180	28	2		328	382	470	28	31
200	28	2		335	389	481	32	30
<hr/>								
220	32	3		442	516	634	34	33
240	32	3		448	524	645	38	32
260	36	3		458	535	659	42	34
280	40	3		468	546	674	44	37
300	40	3		474	553	685	48	36
<hr/>								
320	44	3		484	564	699	50	39
340	48	3		494	575	714	54	41
360	48	3		500	582	725	56	41
380	52	3		510	593	740	60	43
400	52	3		516	600	751	64	42
<hr/>								
420	56	4		623	728	903	66	45
440	60	4		633	738	918	70	47
460	60	4		639	746	929	75	46
480	64	4		649	757	943	76	49
500	68	4		659	768	958	80	52
<hr/>								
520	68	4		665	775	969	84	50
540	72	4		675	786	983	86	53
560	72	4		682	793	994	90	52
580	76	4		692	804	1009	92	55
<hr/>								
* Abschlag Wandlager je Seite				89	107	126		

Hinweise

W-Garnitur inkl. 2 Bremsen, 2 Feststeller, 4 Endgleiter und Stechhaken

* für Wandlager beidseitig exaktes Nischenmaß angeben

Wellenband siehe Seite 268

Biegeservice siehe Seite 345

Hinweise zur Konfektion siehe Seite 350



Unverbindlich empfohlene Verkaufspreise inkl. MwSt.

Einzelteile ab Seite 261

Lieferbare Farben

A 50 Weiß
51 Anthrazit
56 Schwarz
79 Aluminium

B 62 Messing matt
72 Nickel matt
77 Edelstahl
80 Bronziert

C 70 Chrom

Material: Aluminium

Gleiter System interstil
(ohne Schnur)

1-läufig

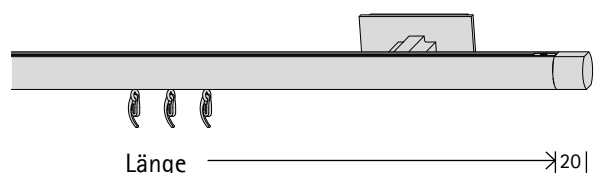

Länge → 20 |

Art.-Nr.

sinus.1

03381

(cm)	W-Gleiter mit Schnur	Träger	Träger 8 cm	Träger 13 cm			Träger 18 cm			Gleiter (Stk)	Abschlag (€)		
				A	B	C	A	B	C			A	B
100	16	2	€ 235	267	332	245	278	346	255	290	361	16	24
120	20	2	245	277	346	255	289	360	265	300	375	18	27
140	20	2	252	285	357	262	296	371	272	308	386	22	26
160	24	2	261	296	372	271	307	386	281	319	401	26	28
180	28	2	271	307	387	281	318	400	291	330	415	28	31
200	28	2	278	314	398	288	325	411	298	337	426	32	30
220	32	3	356	404	508	371	421	529	386	438	551	34	33
240	32	3	362	411	519	377	428	540	392	445	562	38	32
260	36	3	372	422	534	387	439	555	402	456	577	42	34
280	40	3	382	433	548	397	450	569	412	467	592	44	37
300	40	3	388	440	559	403	457	580	418	475	603	48	36
320	44	3	398	451	574	413	468	595	428	485	617	50	39
340	48	3	408	462	589	423	479	609	438	496	632	54	41
360	48	3	415	469	600	430	486	620	445	504	643	56	41
380	52	3	424	480	614	439	497	635	454	515	657	60	43
400	52	3	431	487	625	446	504	646	461	522	668	64	42
420	56	4	509	577	736	529	600	763	549	623	793	66	45
440	60	4	519	588	750	539	611	778	559	634	808	70	47
460	60	4	525	595	761	545	618	789	565	641	819	75	46
480	64	4	535	606	776	555	629	804	575	652	834	76	49
500	68	4	545	617	791	565	640	818	585	663	848	80	52
520	68	4	551	624	802	571	647	829	591	670	859	84	50
540	72	4	561	635	816	581	658	844	601	681	874	86	53
560	72	4	568	643	827	588	665	855	608	689	885	90	52
580	76	4	578	654	842	598	676	869	618	700	899	92	55
* Abschlag Wandlager je Seite			61	70	84	66	75	91	71	81	98		

Hinweise

W-Garnitur inkl. 2 Bremsen, 2 Feststeller, 4 Endgleiter und Stechhaken

* für Wandlager beidseitig exaktes Nischenmaß angeben

Wellenband siehe Seite 268

Biegeservice siehe Seite 345

Hinweise zur Konfektion siehe Seite 350



Einzelteile ab Seite 261



50 Weiß

51 Anthrazit

56 Schwarz

62 Messing matt

70 Chrom

72 Nickel matt

77 Edelstahl

79 Aluminium

80 Bronziert

Lieferbare Farben

sinus.4  77 Edelstahl



sinus.4  80 Bronziert

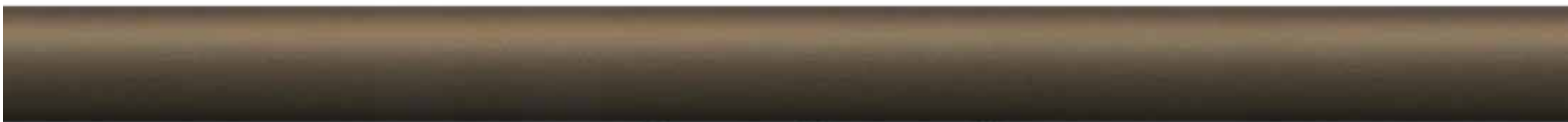

sinus.3  50 Weiß



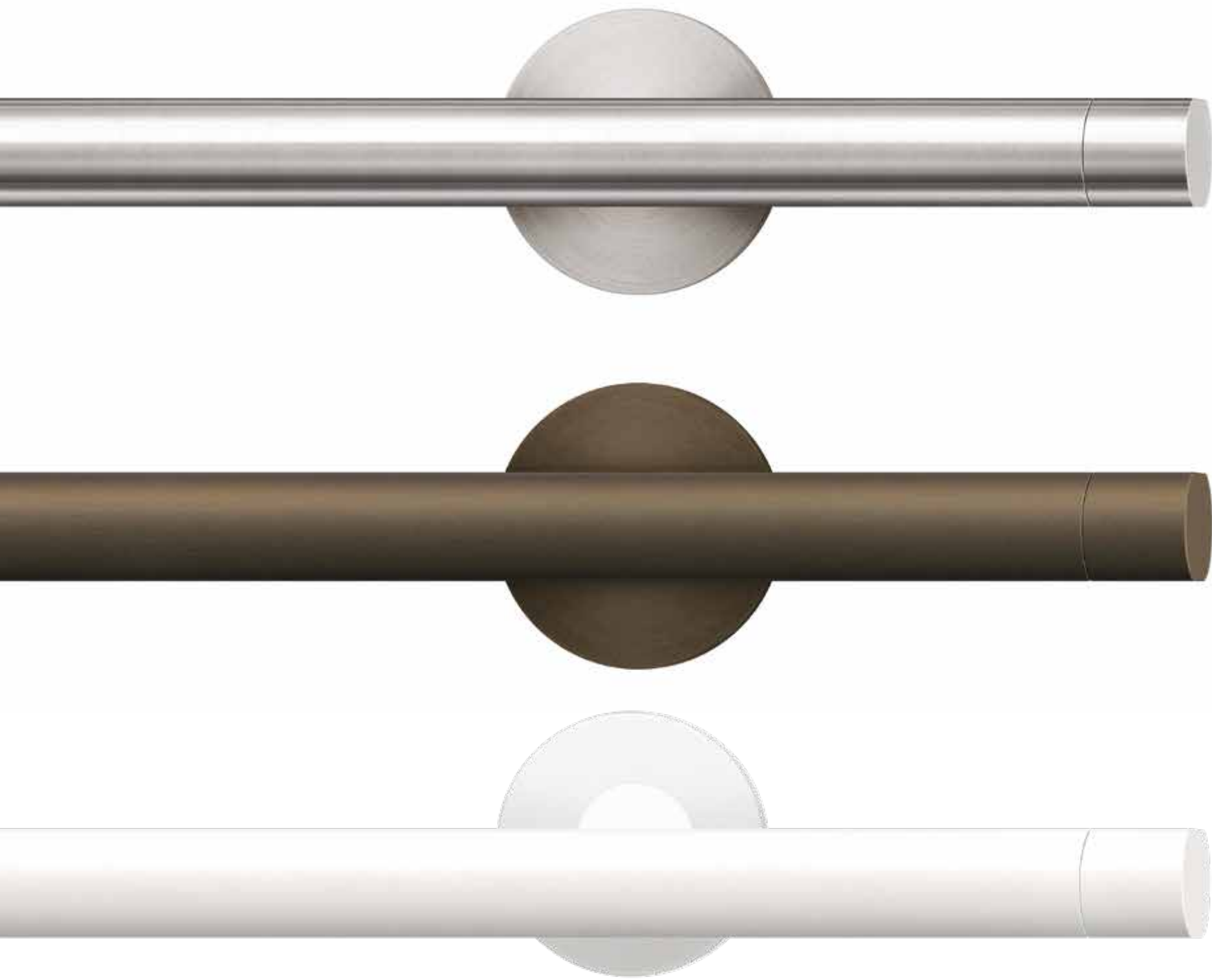

rund 25

Lieferbare Farben

A 50 Weiß
51 Anthrazit
56 Schwarz
79 Aluminium

B 62 Messing matt
72 Nickel matt
77 Edelstahl
80 Bronziert

C 70 Chrom

Material: Aluminium

Gleiter System interstil
(ohne Schnur)

1-läufig

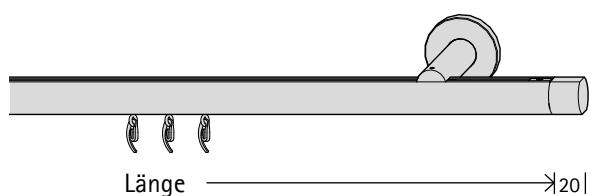

sinus.3 

Art.-Nr.

03382

W-Gleiter
Länge mit Schnur Träger



Träger 8 cm

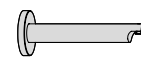

Träger 13 cm



Träger 18 cm

(cm)			€	A	B	C	A	B	C	A	B	C	Gleiter (Stk)	Abschlag (€)
100	16	2		178	200	250	187	210	262	196	221	275	16	24
120	20	2		188	211	264	197	221	277	206	232	289	18	27
140	20	2		195	219	275	204	229	288	213	239	300	22	26
160	24	2		204	229	290	213	239	302	222	250	315	26	28
180	28	2		214	240	305	223	250	317	232	261	329	28	31
200	28	2		221	248	316	230	258	328	239	268	340	32	30
220	32	3		271	304	385	284	319	404	298	335	422	34	33
240	32	3		277	312	396	290	327	415	304	342	433	38	32
260	36	3		287	323	411	300	338	429	314	353	448	42	34
280	40	3		297	333	425	310	348	444	324	364	463	44	37
300	40	3		303	341	436	316	356	455	330	371	474	48	36
320	44	3		313	352	451	326	367	469	340	382	488	50	39
340	48	3		323	363	466	336	378	484	350	393	503	54	41
360	48	3		329	370	477	343	385	495	356	400	514	56	41
380	52	3		339	381	491	352	396	510	366	411	528	60	43
400	52	3		345	388	502	359	403	521	372	419	539	64	42
420	56	4		395	445	572	413	465	596	431	486	621	66	45
440	60	4		405	456	586	423	476	611	441	496	636	70	47
460	60	4		411	463	597	429	483	622	447	504	647	75	46
480	64	4		421	474	612	439	494	636	457	515	662	76	49
500	68	4		431	485	627	449	505	651	467	526	676	80	52
520	68	4		437	492	638	455	512	662	473	533	687	84	50
540	72	4		447	503	652	465	523	677	483	544	702	86	53
560	72	4		454	510	663	472	530	688	490	551	713	90	52
580	76	4		464	521	678	482	541	702	500	562	727	92	55

* Abschlag Wandlager je Seite 32 37 43 37 42 49 41 47 55

Hinweise

W-Garnitur inkl. 2 Bremsen, 2 Feststeller, 4 Endgleiter und Stechhaken

* für Wandlager beidseitig exaktes Nischenmaß angeben

Wellenband siehe Seite 268

Biegeservice siehe Seite 345

Hinweise zur Konfektion siehe Seite 350



Unverbindlich empfohlene Verkaufspreise inkl. MwSt.

Einzelteile ab Seite 261

Lieferbare Farben

A 50 Weiß
51 Anthrazit
56 Schwarz
79 Aluminium

B 62 Messing matt
72 Nickel matt
77 Edelstahl
80 Bronziert
C 70 Chrom

Material: Aluminium

Gleiter System interstil
(ohne Schnur)

1-läufig

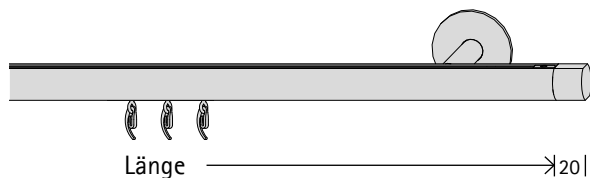

Länge

20

sinus.4 

Art.-Nr.

03384

Länge (cm)	W-Gleiter mit Schnur	Träger	Träger 8 o. 13 cm	Träger 18 o. 23 cm			Gleiter (Stk)	Abschlag (€)		
				A	B	C				
100	16	2	€ 196	222	277	208	236	291	16	24
120	20	2	206	233	292	218	247	306	18	27
140	20	2	212	240	303	224	254	317	22	26
160	24	2	222	251	318	234	265	332	26	28
180	28	2	232	262	332	244	276	346	28	31
200	28	2	238	269	343	250	283	357	32	30
220	32	3	297	337	427	315	358	448	34	33
240	32	3	304	344	438	322	365	459	38	32
260	36	3	313	355	452	331	376	473	42	34
280	40	3	323	366	467	341	387	488	44	37
300	40	3	330	373	478	348	394	499	48	36
320	44	3	340	384	492	358	405	513	50	39
340	48	3	349	395	507	367	416	528	54	41
360	48	3	356	403	518	374	424	539	56	41
380	52	3	366	413	533	384	434	554	60	43
400	52	3	372	421	544	390	442	565	64	42
420	56	4	431	488	627	455	516	655	66	45
440	60	4	441	499	642	465	527	670	70	47
460	60	4	447	507	653	471	535	681	75	46
480	64	4	457	517	667	481	545	695	76	49
500	68	4	467	528	682	491	556	710	80	52
520	68	4	473	536	693	497	564	721	84	50
540	72	4	483	547	707	507	575	735	86	53
560	72	4	489	554	718	513	582	746	90	52
580	76	4	499	565	733	523	593	761	92	55
* Abschlag Wandlager je Seite			41	48	57	47	55	64		

Hinweise

W-Garnitur inkl. 2 Bremsen, 2 Feststeller, 4 Endgleiter und Stechhaken

* für Wandlager beidseitig exaktes Nischenmaß angeben

Wellenband siehe Seite 268

Biegeservice siehe Seite 345

Hinweise zur Konfektion siehe Seite 350



Unverbindlich empfohlene Verkaufspreise inkl. MwSt.

Einzelteile ab Seite 261

zenit.25 

rund 25

rund 25

Decke



zenit.25  70 Chrom

Design : Frank Greiser



247

interstil
Vorhang-Garnituren

rund 25

Decke



70 Chrom

77 Edelstahl

79 Aluminium

Lieferbare Farben

zenit.25  77 Edelstahl





rund 25
Decke

249

Lieferbare Farben

- A 79 Aluminium
 B 77 Edelstahl
 C 70 Chrom

Material: Aluminium

 Gleiter System interstil
 (ohne Schnur)

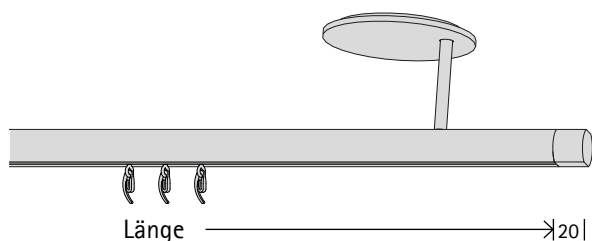
1-läufig

Länge → 20 |

zenit.25

Art.-Nr.

03385

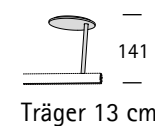
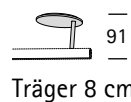
 W-Gleiter
 mit Schnur Träger

(cm)	W-Gleiter mit Schnur	Träger	€	Träger 8 cm			Träger 13 cm			Gleiter (Stk)	Abschlag (€)
				A	B	C	A	B	C		
100	16	2	236	268	325	267	303	365	16	24	
120	20	2	246	279	339	277	314	380	18	27	
140	20	2	253	286	350	283	321	391	22	26	
160	24	2	262	297	365	293	332	405	26	28	
180	28	2	272	308	380	303	343	420	28	31	
200	28	2	279	315	391	309	350	431	32	30	
220	32	3	358	405	498	404	459	558	34	33	
240	32	3	364	413	509	410	466	569	38	32	
260	36	3	374	424	523	420	477	584	42	34	
280	40	3	384	435	538	430	488	598	44	37	
300	40	3	390	442	549	436	495	609	48	36	
320	44	3	400	453	564	446	506	624	50	39	
340	48	3	410	464	578	456	517	638	54	41	
360	48	3	416	471	589	462	524	649	56	41	
380	52	3	426	482	604	472	535	664	60	43	
400	52	3	432	489	615	478	542	675	64	42	
420	56	4	511	580	722	573	650	802	66	45	
440	60	4	521	590	736	583	661	817	70	47	
460	60	4	527	598	747	589	669	828	75	46	
480	64	4	537	609	762	599	679	842	76	49	
500	68	4	547	620	777	609	690	857	80	52	
520	68	4	553	627	788	615	698	868	84	50	
540	72	4	563	638	802	625	709	883	86	53	
560	72	4	570	645	813	631	716	894	90	52	
580	76	4	580	656	828	641	727	908	92	55	

* Abschlag Wandlager je Seite 61 70 81 76 88 101

Hinweise

W-Garnitur inkl. 2 Bremsen, 2 Feststeller, 4 Endgleiter und Stechhaken

* für Wandlager beidseitig exaktes Nischenmaß angeben

Wellenband siehe Seite 268

Biegeservice siehe Seite 345

Hinweise zur Konfektion siehe Seite 350



Unverbindlich empfohlene Verkaufspreise inkl. MwSt.

Einzelteile ab Seite 261

novum.25 

votum.25 

quantum.25 

corpus.25 

rund 25

rund 25

Decke



corpus.25 
56 Schwarz



votum.25 
77 Edelstahl



quantum.25 
70 Chrom

novum.25  51 Anthrazit

Design: Frank Greiser

rund 25

Decke



253

intertextil
Vorhang-Garnituren



50 Weiß
(nur Corpus)

51 Anthrazit
(nur Corpus)

56 Schwarz
(nur Corpus)

62 Messing matt
(nur Corpus)

70 Chrom

72 Nickel matt
(nur Corpus)

77 Edelstahl

79 Aluminium

80 Bronziert
(nur Corpus)

Lieferbare Farben

corpus.25  80 Bronziert



votum.25  79 Aluminium





rund 25
Decke

255

Lieferbare Farben

A 50 Weiß
51 Anthrazit
56 Schwarz
79 Aluminium

B 62 Messing matt
72 Nickel matt
77 Edelstahl
80 Bronziert

C 70 Chrom

Material: Aluminium

Gleiter System interstil
(ohne Schnur)



1-läufig

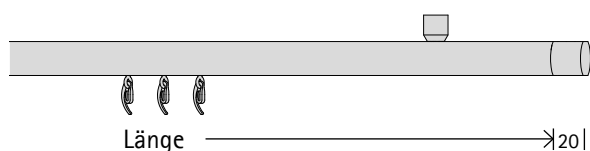

W-Gleiter
mit Schnur Träger

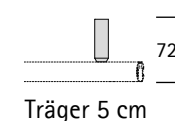
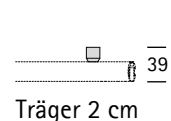

Art.-Nr.
corpus.25 03388

(cm)	W-Gleiter mit Schnur	Träger	€	Träger 2 cm			Träger 5 cm			Gleiter (Stk)	Abschlag (€)
				A	B	C	A	B	C		
100	16	2	€	145	161	204	154	173	216	16	24
120	20	2		155	172	218	164	183	231	18	27
140	20	2		161	180	229	170	191	242	22	26
160	24	2		171	190	244	180	202	256	26	28
180	28	2		181	201	258	190	213	271	28	31
200	28	2		187	209	269	196	220	282	32	30
220	32	3		220	246	316	234	263	335	34	33
240	32	3		226	253	327	240	270	346	38	32
260	36	3		236	264	342	250	281	360	42	34
280	40	3		246	275	356	260	292	375	44	37
300	40	3		253	282	367	266	299	386	48	36
320	44	3		262	293	382	276	310	400	50	39
340	48	3		272	304	396	286	321	415	54	41
360	48	3		279	311	407	292	328	426	56	41
380	52	3		289	322	422	302	339	441	60	43
400	52	3		295	330	433	308	346	452	64	42
420	56	4		328	367	479	346	389	504	66	45
440	60	4		338	378	494	356	400	519	70	47
460	60	4		344	385	505	362	407	530	75	46
480	64	4		354	396	520	372	418	544	76	49
500	68	4		364	407	534	382	429	559	80	52
520	68	4		370	414	545	388	436	570	84	50
540	72	4		380	425	560	398	447	585	86	53
560	72	4		386	432	571	404	455	596	90	52
580	76	4		396	443	585	414	466	610	92	55

Hinweise

W-Garnitur inkl. 2 Bremsen, 2 Feststeller, 4 Endgleiter und Stechhaken
* für Wandanschlag beidseitig exaktes Nischenmaß angeben

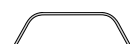

Wellenband siehe Seite 268
Biegeservice siehe Seite 345
Hinweise zur Konfektion siehe Seite 350

Unverbindlich empfohlene Verkaufspreise inkl. MwSt.

Einzelteile ab Seite 261

Lieferbare Farben

- A 79 Aluminium
- B 77 Edelstahl
- C 70 Chrom

Material: Aluminium

Gleiter System interstil
(ohne Schnur)



1-läufig

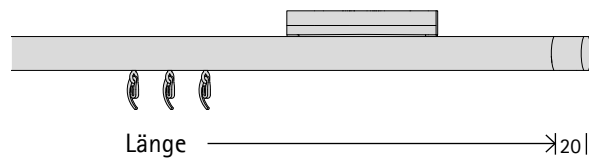

W-Gleiter
Länge mit Schnur Träger



Art.-Nr.
votum.25 W 03387

(cm)		Träger	€			Gleiter (Stk)	Abschlag (€)
			A	B	C		
100	16	2	199	225	273	16	24
120	20	2	209	236	287	18	27
140	20	2	216	243	298	22	26
160	24	2	225	254	313	26	28
180	28	2	235	265	327	28	31
200	28	2	242	272	338	32	30
<hr/>							
220	32	3	302	342	419	34	33
240	32	3	308	349	430	38	32
260	36	3	318	360	445	42	34
280	40	3	328	371	460	44	37
300	40	3	334	378	471	48	36
<hr/>							
320	44	3	344	389	485	50	39
340	48	3	354	400	500	54	41
360	48	3	361	407	511	56	41
380	52	3	370	418	525	60	43
400	52	3	377	425	536	64	42
<hr/>							
420	56	4	437	494	617	66	45
440	60	4	447	505	632	70	47
460	60	4	453	513	643	75	46
480	64	4	463	523	658	76	49
500	68	4	473	534	672	80	52
<hr/>							
520	68	4	479	542	683	84	50
540	72	4	489	553	698	86	53
560	72	4	496	560	709	90	52
580	76	4	506	571	723	92	55

Hinweise

W-Garnitur inkl. 2 Bremsen, 2 Feststeller, 4 Endgleiter und Stechhaken

* für Wandanschlag beidseitig exaktes Nischenmaß angeben

Wellenband siehe Seite 268

Biegeservice siehe Seite 345

Hinweise zur Konfektion siehe Seite 350



Einzelteile ab Seite 261

rund 25

Decke



50 Weiß
(nur Novum)

51 Anthrazit
(nur Novum)

70 Chrom

72 Nickel matt
(nur Novum)

77 Edelstahl

79 Aluminium

Lieferbare Farben

quantum.25  70 Chrom



novum.25  77 Edelstahl





rund 25

Decke

Lieferbare Farben

- A** 50 Weiß (nur Novum)
 51 Anthrazit (nur Novum)
 79 Aluminium
- B** 72 Nickel matt (nur Novum)
 77 Edelstahl
- C** 70 Chrom

Material: Aluminium

Gleiter System interstil
(ohne Schnur)



1-läufig

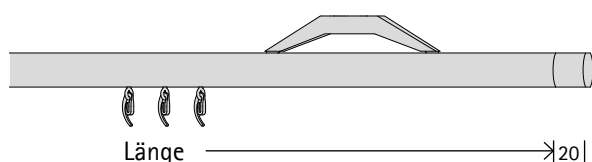

Länge → 20

Art.-Nr.

quantum.25  03386

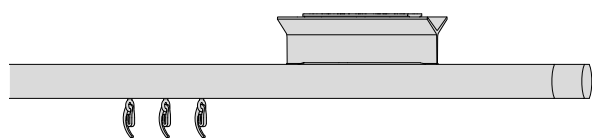

Länge → 20

Art.-Nr.

novum.25  03389

W-Gleiter
Länge mit Schnur Träger

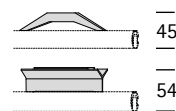

(cm)				A	B	C	Gleiter (Stk)	Abschlag (€)
100	16	2	€	228	259	314	16	24
120	20	2		238	269	328	18	27
140	20	2		244	277	339	22	26
160	24	2		254	288	354	26	28
180	28	2		264	299	369	28	31
200	28	2		270	306	380	32	30
220	32	3		345	392	481	34	33
240	32	3		352	399	492	38	32
260	36	3		361	410	507	42	34
280	40	3		371	421	521	44	37
300	40	3		378	428	532	48	36
320	44	3		388	439	547	50	39
340	48	3		397	450	562	54	41
360	48	3		404	457	573	56	41
380	52	3		414	468	587	60	43
400	52	3		420	475	598	64	42
420	56	4		495	561	700	66	45
440	60	4		505	572	714	70	47
460	60	4		511	579	725	75	46
480	64	4		521	590	740	76	49
500	68	4		531	601	755	80	52
520	68	4		537	608	766	84	50
540	72	4		547	619	780	86	53
560	72	4		553	627	791	90	52
580	76	4		563	638	806	92	55

Hinweise

W-Garnitur inkl. 2 Bremsen, 2 Feststeller, 4 Endgleiter und Stechhaken

* für Wandanschlag beidseitig exaktes Nischenmaß angeben

Wellenband siehe Seite 268

Biegeservice siehe Seite 345

Hinweise zur Konfektion siehe Seite 350



Unverbindlich empfohlene Verkaufspreise inkl. MwSt.

Einzelteile ab Seite 261

Einzelteile

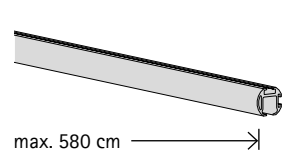

Innenlaufprofil W25
Material: Aluminium

Art.-Nr.	Farb-Nr.	Preis
33570	50 Weiß	€ /m 31,50
	51 Anthrazit	31,50
	56 Schwarz	31,50
	62 Messing matt	36,50
	70 Chrom	55,00
	72 Nickel matt	36,50
	77 Edelstahl	36,50
	79 Aluminium	31,50
	80 Bronziert	36,50

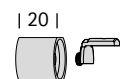

Endstück
sinus
auch als Endkappe für 2.Lauf

33501	50 Weiß	18,00
	51 Anthrazit	18,00
	56 Schwarz	18,00
	62 Messing matt	20,70
	70 Chrom	27,00
	72 Nickel matt	20,70
	77 Edelstahl	20,70
	79 Aluminium	18,00
	80 Bronziert	20,70

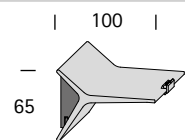

Träger
10 cm

33531	50 Weiß	97,00
	70 Chrom	137,80
	72 Nickel matt	116,50
	77 Edelstahl	116,50
	79 Aluminium	97,00

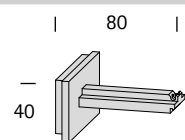

Träger
flach
8 cm

33532	50 Weiß	68,50
	51 Anthrazit	68,50
	56 Schwarz	68,50
	62 Messing matt	78,90
	70 Chrom	96,00
	72 Nickel matt	78,90
	77 Edelstahl	78,90
	79 Aluminium	68,50
	80 Bronziert	78,90

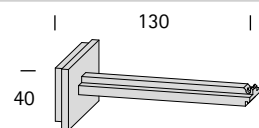

Träger
flach
13 cm

33533	50 Weiß	73,50
	51 Anthrazit	73,50
	56 Schwarz	73,50
	62 Messing matt	84,60
	70 Chrom	102,90
	72 Nickel matt	84,60
	77 Edelstahl	84,60
	79 Aluminium	73,50
	80 Bronziert	84,60

Decke
rund 25

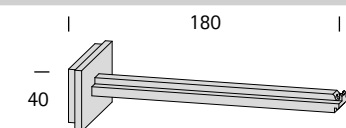
Einzelteile

Artikel
Träger
 flach
 18 cm

Art.-Nr. Farb-Nr.

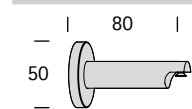
Art.-Nr.	Farb-Nr.	Preis
33534	50 Weiß	78,50
	51 Anthrazit	78,50
	56 Schwarz	78,50
	62 Messing matt	90,40
	70 Chrom	110,40
	72 Nickel matt	90,40
	77 Edelstahl	90,40
	79 Aluminium	78,50
	80 Bronziert	90,40

Träger
 8 cm

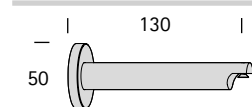
Art.-Nr.	Farb-Nr.	Preis
33511	50 Weiß	40,00
	51 Anthrazit	40,00
	56 Schwarz	40,00
	62 Messing matt	45,80
	70 Chrom	55,00
	72 Nickel matt	45,80
	77 Edelstahl	45,80
	79 Aluminium	40,00
	80 Bronziert	45,80

Träger
 13 cm

Art.-Nr.	Farb-Nr.	Preis
33512	50 Weiß	44,50
	51 Anthrazit	44,50
	56 Schwarz	44,50
	62 Messing matt	50,80
	70 Chrom	61,10
	72 Nickel matt	50,80
	77 Edelstahl	50,80
	79 Aluminium	44,50
	80 Bronziert	50,80

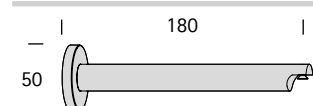
Träger
 18 cm

Art.-Nr.	Farb-Nr.	Preis
33513	50 Weiß	49,00
	51 Anthrazit	49,00
	56 Schwarz	49,00
	62 Messing matt	56,00
	70 Chrom	67,40
	72 Nickel matt	56,00
	77 Edelstahl	56,00
	79 Aluminium	49,00
	80 Bronziert	56,00

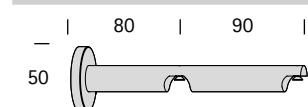
Doppelträger
 8 cm

Art.-Nr.	Farb-Nr.	Preis
33521	50 Weiß	54,50
	51 Anthrazit	54,50
	56 Schwarz	54,50
	62 Messing matt	62,30
	70 Chrom	78,10
	72 Nickel matt	62,30
	77 Edelstahl	62,30
	79 Aluminium	54,50
	80 Bronziert	62,30

Unverbindlich empfohlene Verkaufspreise inkl. MwSt.

Einzelteile	Artikel	Art.-Nr.	Farb-Nr.	Preis
-------------	---------	----------	----------	-------



Verlängerungsstück
2 cm
für Träger 33511-33513, 33521
und Winkelstück

33515	50	Weiß	11,60
	51	Anthrazit	11,60
	56	Schwarz	11,60
	62	Messing matt	13,30
	70	Chrom	16,20
	72	Nickel matt	13,30
	77	Edelstahl	13,30
	79	Aluminium	11,60
	80	Bronziert	13,30

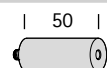

Verlängerungsstück
5 cm
für Träger 33511-33513, 33521
und Winkelstück

33516	50	Weiß	14,20
	51	Anthrazit	14,20
	56	Schwarz	14,20
	62	Messing matt	16,70
	70	Chrom	19,90
	72	Nickel matt	16,70
	77	Edelstahl	16,70
	79	Aluminium	14,20
	80	Bronziert	16,70

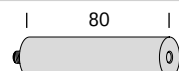

Verlängerungsstück
8 cm
für Träger 33511-33513, 33521
und Winkelstück

33519	50	Weiß	17,90
	51	Anthrazit	17,90
	56	Schwarz	17,90
	62	Messing matt	20,60
	70	Chrom	25,00
	72	Nickel matt	20,60
	77	Edelstahl	20,60
	79	Aluminium	17,90
	80	Bronziert	20,60

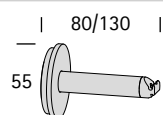

Träger
Adapter rückseitig

8 cm	39611	50	Weiß	48,90
		51	Anthrazit	48,90
		56	Schwarz	48,90
		62	Messing matt	56,70
		70	Chrom	68,80
13 cm	39612	72	Nickel matt	56,70
		77	Edelstahl	56,70
		79	Aluminium	48,90
		80	Bronziert	56,70

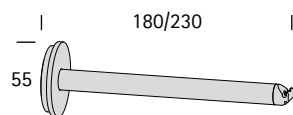

Träger
Adapter rückseitig

18 cm	39613	50	Weiß	54,90
		51	Anthrazit	54,90
		56	Schwarz	54,90
		62	Messing matt	63,70
		70	Chrom	75,80
23 cm	39614	72	Nickel matt	63,70
		77	Edelstahl	63,70
		79	Aluminium	54,90
		80	Bronziert	63,70

rund 25
Decke

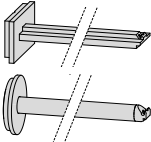
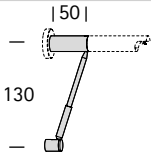
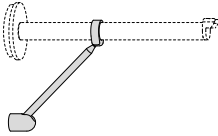
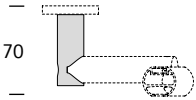
Einzelteile	Artikel	Art.-Nr.	Farb-Nr.	Preis
 25	Verlängerungsstück 2,5 cm für Träger 39611-39614	33719	50 Weiß	8,70
			51 Anthrazit	8,70
			56 Schwarz	8,70
			62 Messing matt	10,40
			70 Chrom	12,50
			72 Nickel matt	10,40
			77 Edelstahl	10,40
			79 Aluminium	8,70
			80 Bronziert	10,40
Maß angeben 	Träger kürzen Serviceleistung für Träger flach 33532-33534 für Träger rund 33511-33521, 39611-39614 Bitte Maß Wand <-> Mitte Laufkanal angeben z.B. 39612-77-S-11cm	S		Aufpreis 29,00
				Aufpreis 19,00
 150 130	Trägerstütze inkl. 5 cm Trägerverlängerung für Träger 33511-33513, 33521	33517	50 Weiß	75,60
			51 Anthrazit	75,60
			56 Schwarz	75,60
			62 Messing matt	86,90
			70 Chrom	104,00
			72 Nickel matt	86,90
			77 Edelstahl	86,90
			79 Aluminium	75,60
			80 Bronziert	86,90
	Trägerstütze für Träger 39611-39614	33617	50 Weiß	39,00
			51 Anthrazit	39,00
			56 Schwarz	39,00
			62 Messing matt	48,00
			70 Chrom	58,50
			72 Nickel matt	48,00
			77 Edelstahl	48,00
			79 Aluminium	39,00
			80 Bronziert	48,00
 70	Winkelstück für Deckenmontage für 1- und 2-läufig für Träger 33511-33513, 33521	33518	50 Weiß	27,30
			51 Anthrazit	27,30
			56 Schwarz	27,30
			62 Messing matt	31,40
			70 Chrom	38,20
			72 Nickel matt	31,40
			77 Edelstahl	31,40
			79 Aluminium	27,30
			80 Bronziert	31,40

Unverbindlich empfohlene Verkaufspreise inkl. MwSt.

Einzelteile

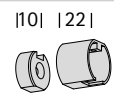

Artikel

Art.-Nr.

Farb-Nr.

Preis

110 | 122 |

Wandlager
beidseitig verwendbar

33505	50	Weiß	26,00
	51	Anthrazit	26,00
	56	Schwarz	26,00
	62	Messing matt	29,90
	70	Chrom	39,00
	72	Nickel matt	29,90
	77	Edelstahl	29,90
	79	Aluminium	26,00
	80	Bronziert	29,90

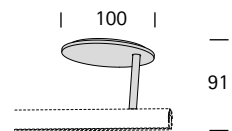

Deckenträger
Zenit
8 cm
kürzbar

33716	70	Chrom	92,50
	77	Edelstahl	79,50
	79	Aluminium	69,00

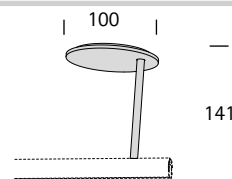

Deckenträger
Zenit
13 cm
kürzbar

größere Abhängungen auf Anfrage

33717	70	Chrom	112,60
	77	Edelstahl	97,20
	79	Aluminium	84,40

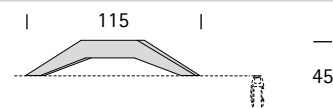

Deckenträger
Quantum

33715	70	Chrom	87,00
	77	Edelstahl	74,90
	79	Aluminium	64,90

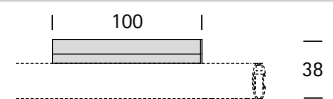



Deckenträger
Votum

33714	70	Chrom	66,40
	77	Edelstahl	58,20
	79	Aluminium	50,50

rund 25
Decke

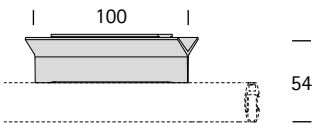
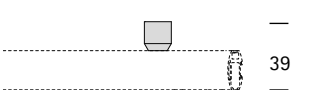
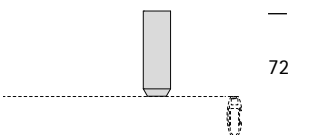
Einzelteile

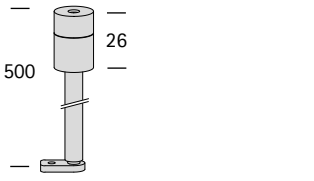
	Artikel	Art.-Nr.	Farb-Nr.	Preis
	Deckenträger Novum	33525	50 Weiß	64,90
			51 Anthrazit	64,90
			70 Chrom	87,00
			72 Nickel matt	74,90
			77 Edelstahl	74,90
			79 Aluminium	64,90
	Deckenträger Corpus 2 cm	33814	50 Weiß	23,20
			51 Anthrazit	23,20
			56 Schwarz	23,20
			62 Messing matt	26,30
			70 Chrom	31,90
			72 Nickel matt	26,30
			77 Edelstahl	26,30
			79 Aluminium	23,20
			80 Bronziert	26,30
	Deckenträger Corpus 5 cm	33816	50 Weiß	27,70
			51 Anthrazit	27,70
			56 Schwarz	27,70
			62 Messing matt	31,90
			70 Chrom	38,10
			72 Nickel matt	31,90
			77 Edelstahl	31,90
			79 Aluminium	27,70
			80 Bronziert	31,90
	Verlängerungsstück 2 cm für Deckenträger 33814, 33816	33817	50 Weiß	11,30
			51 Anthrazit	11,30
			56 Schwarz	11,30
			62 Messing matt	13,10
			70 Chrom	16,50
			72 Nickel matt	13,10
			77 Edelstahl	13,10
			79 Aluminium	11,30
			80 Bronziert	13,10
	Deckenträger 50 cm kürzbar	33915	50 Weiß	42,70
			51 Anthrazit	42,70
			56 Schwarz	42,70
			62 Messing matt	49,10
			70 Chrom	56,00
			72 Nickel matt	49,10
			77 Edelstahl	49,10
			79 Aluminium	42,70
			80 Bronziert	49,10

Unverbindlich empfohlene Verkaufspreise inkl. MwSt.

Einzelteile

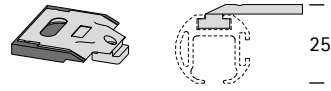

Artikel

Art.-Nr. Farb-Nr.

Preis

Deckenträger
für deckennahe Montage
mit Abdeckkappe

33514 50 Weiß
79 Aluminium

9,80
9,80

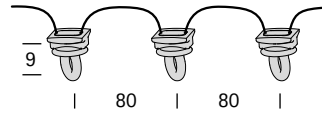

Gleiter mit Schnur, kurz
für Wellenband
drehbar
Abstand 8 cm
Nur in Verbindung mit Profil oder
Garnitur lieferbar

33565 50 Weiß

0,80

Als Verpackungseinheit

siehe Seite 353



Stechhaken
für Wellenband

33080 50 Weiß

0,10

Als Verpackungseinheit

siehe Seite 353

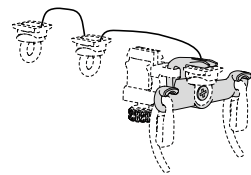

Bügel für Endgleiter, kurz
Hält mit 2 Stechhaken das Vorhangende
rechtwinklig zur Schiene
Wird mit dem letzten Gleiter verbunden

33590 50 Weiß

2,40

siehe Abbildung auf Seite 14 -15

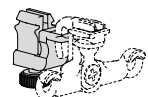







Bremse
Zur Kontrolle der Rückstellkräfte des Wellen-
vorhangs
In Verbindung mit Endgleiter am beweglichen
Vorhangende einsetzen.
Stufenlos einstellbar

33089 50 Weiß

2,40

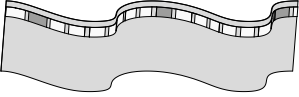
siehe Abbildung auf Seite 14 -15

rund 25
Decke

Einzelteile	Artikel	Art.-Nr.	Farb-Nr.	Preis
	Zwischenfeststeller	33589	50 Weiß	0,80
			56 Schwarz	0,80
			68 Silber	0,80
	Schleuderwagen für Schleuderstab nachträglich montierbar	33078	50 Weiß	1,60
	Wellenband Schlaufenabstand 2 cm Rolle á 100 m	33012	11 Transparent	185,00
	mit Fixierung	33022	11 Transparent	245,00
	Gleiter mit Öse für Faltenbänder	33062	50 Weiß	0,10
			56 Schwarz	0,10
			68 Silber	0,10
	Als Verpackungseinheit	siehe Seite 353		
	Faltenstechhaken System interstil für Faltenbänder	33060	50 Weiß	0,20
		Als Verpackungseinheit		
	Rolle mit Öse für Faltenbänder	33082	50 Weiß	0,50

Unverbindlich empfohlene Verkaufspreise inkl. MwSt.

Einzelteile

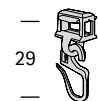

Artikel

Art.-Nr.

Farb-Nr.

Preis

Clips-Gleiter
für Faltenbänder

33585 50 Weiß

0,30



Verschluss
für Ausklinkung

33559 50 Weiß
56 Schwarz
68 Silber

0,50
0,50
0,50



Verbinder

33578 99

7,90

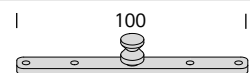

Verbinder
für Träger Corpus

33577 99

7,90



Verbinder
für Träger Votum, Novum, Quantum, 33514
(Kunststoff)

33576 99

6,50

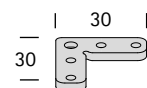

Eckverbinder
90°

33550 99

11,90

Gehrungsschnitt € 19,-

rund 25
Decke

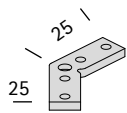
Einzelteile**Artikel****Art.-Nr. Farb-Nr.****Preis****Eckverbinder**
135°
Gehrungsschnitt € 19,-

33551 99

13,90

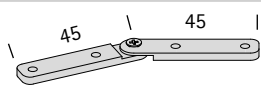
**Eckverbinder**
flexibel
Gehrungsschnitt € 19,-

33552 99

28,50

**Schleuderstäbe**

siehe Seite 334

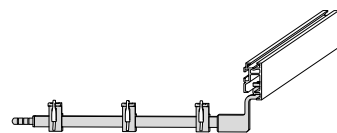
**Universalretoure**

siehe Seite 342

**Accessoires**

siehe Seite 337

**Biegeservice**
nicht für Farbe 70 Chrom

siehe Seite 345

Unverbindlich empfohlene Verkaufspreise inkl. MwSt.

W3

rund 30

rund 30



W3.2

56 Schwarz

W3.1 72 Nickel matt



Design : Frank Greiser

273

intecstil
Vorhang-Garnituren

rund 30



50 Weiß

51 Anthrazit

56 Schwarz

62 Messing matt

70 Chrom

72 Nickel matt

77 Edelstahl

79 Aluminium

80 Bronziert

Lieferbare Farben

W3.1 70 Chrom



W3.1 77 Edelstahl



W3.2 80/64 Bronziert/Kupfer





rund 30

275

Lieferbare Farben

A 50 Weiß
51 Anthrazit
56 Schwarz
79 Aluminium

B 62 Messing matt
72 Nickel matt
77 Edelstahl
80 Bronziert
80/64 Bronziert/Kupfer

C 70 Chrom

Material: Aluminium

Gleiter System interstil
(ohne Schnur)

1-läufig (Träger flach)

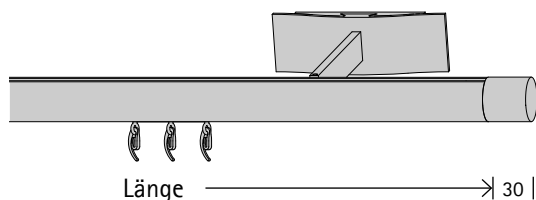

Länge → 30 |

Art.-Nr.

W3.1

03330

(cm)	W-Gleiter mit Schnur	Träger	Träger 8 cm			Träger 13 cm			Träger 18 cm			Gleiter (Stk)	Abschlag (€)
			A	B	C	A	B	C	A	B	C		
100	16	2	€ 266	301	373	276	313	387	286	324	401	16	24
120	20	2	277	314	390	287	325	404	297	337	418	18	27
140	20	2	285	323	403	295	335	417	305	346	431	22	26
160	24	2	297	336	419	307	347	433	317	359	447	26	28
180	28	2	309	349	436	319	360	450	329	372	464	28	31
200	28	2	317	358	449	327	369	463	337	381	477	32	30
220	32	2	328	371	466	338	382	480	348	394	494	34	33
240	32	3	412	467	584	427	484	605	442	501	626	38	32
260	36	3	423	479	601	438	497	622	453	514	643	42	34
280	40	3	435	492	618	450	510	639	465	527	660	44	37
300	40	3	443	501	631	458	519	652	473	536	673	48	36
320	44	3	455	514	647	470	532	668	485	549	689	50	39
340	48	3	466	527	664	481	544	685	496	562	706	54	41
360	48	3	474	536	677	489	554	698	504	571	719	56	41
380	52	3	486	549	693	501	566	714	516	584	735	60	43
400	52	3	494	558	706	509	576	727	524	593	748	64	42
420	56	3	505	571	723	520	588	744	535	606	765	66	45
440	60	3	517	584	740	532	601	761	547	618	782	70	47
460	60	4	600	680	858	620	703	886	640	726	914	75	46
480	64	4	612	693	875	632	716	903	652	739	931	76	49
500	68	4	624	705	891	644	729	919	664	751	947	80	52
520	68	4	632	715	904	652	738	932	672	761	960	84	50
540	72	4	643	727	921	663	751	949	683	773	977	86	53
560	72	4	651	737	934	671	760	962	691	783	990	90	52
580	76	4	663	749	951	683	773	979	703	795	1007	92	55
* Abschlag Wandlager je Seite			70	84	111	75	90	118	80	96	125		

Hinweise

W-Garnitur inkl. 2 Bremsen, 2 Feststeller, 4 Endgleiter und Stechhaken

* für Wandlager beidseitig exaktes Nischenmaß angeben

Wellenband siehe Seite 301

Biegeservice siehe Seite 345

Hinweise zur Konfektion siehe Seite 350



Unverbindlich empfohlene Verkaufspreise inkl. MwSt.

Einzelteile ab Seite 295

Lieferbare Farben

A 50 Weiß
51 Anthrazit
56 Schwarz
79 Aluminium

B 62 Messing matt
72 Nickel matt
77 Edelstahl
80 Bronziert
80/64 Bronziert/Kupfer

C 70 Chrom

Gleiter System interstil
(ohne Schnur)

1-läufig (Träger rund)

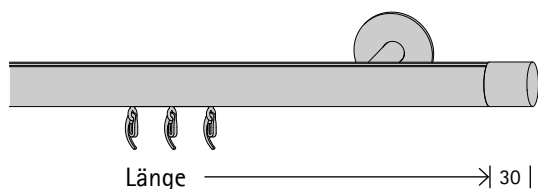

W3.2

Art.-Nr.

03332

Länge (cm)	W-Gleiter mit Schnur	Träger	Träger 8 o. 13 cm			Träger 18 o. 23 cm			Gleiter (Stk)	Abschlag (€)
			A	B	C	A	B	C		
100	16	2	€ 213	241	299	225	255	313	16	24
120	20	2	224	254	316	236	268	330	18	27
140	20	2	232	263	329	244	277	343	22	26
160	24	2	244	276	346	256	290	360	26	28
180	28	2	255	288	362	267	302	376	28	31
200	28	2	263	298	375	275	312	389	32	30
220	32	2	275	310	392	287	324	406	34	33
240	32	3	332	376	474	350	397	495	38	32
260	36	3	344	389	490	362	410	511	42	34
280	40	3	355	402	507	373	423	528	44	37
300	40	3	363	411	520	381	432	541	48	36
320	44	3	375	424	536	393	445	557	50	39
340	48	3	386	437	553	404	458	574	54	41
360	48	3	394	446	566	412	467	587	56	41
380	52	3	406	459	583	424	480	604	60	43
400	52	3	414	468	596	432	489	617	64	42
420	56	3	426	481	612	444	502	633	66	45
440	60	3	437	494	629	455	515	650	70	47
460	60	4	494	559	711	518	587	739	75	46
480	64	4	506	572	727	530	600	755	76	49
500	68	4	517	585	744	541	613	772	80	52
520	68	4	525	594	757	549	622	785	84	50
540	72	4	537	607	773	561	635	801	86	53
560	72	4	545	616	786	569	644	814	90	52
580	76	4	556	629	803	580	657	831	92	55
* Abschlag Wandlager je Seite			43	54	74	49	61	81		

Hinweise

W-Garnitur inkl. 2 Bremsen, 2 Feststeller, 4 Endgleiter und Stechhaken

* für Wandlager beidseitig exaktes Nischenmaß angeben

Wellenband siehe Seite 301

Biegeservice siehe Seite 345

Hinweise zur Konfektion siehe Seite 350

Einzelteile ab Seite 295

277

zenit.30 

rund 30

rund 30

Decke



zenit.30  77 Edelstahl

Design : Frank Greiser



interior
innovation
award
2011

Winner



Designpreis
Deutschland
2012

NOMINIERT

281

intertextil
Vorhang-Garnituren 

rund 30
Decke



70 Chrom

77 Edelstahl

79 Aluminium

Lieferbare Farben

zenit.30  70 Chrom





rund 30
Decke

283

Lieferbare Farben

- A 79 Aluminium
- B 77 Edelstahl
- C 70 Chrom

Material: Aluminium

Gleiter System interstil
(ohne Schnur)



1-läufig

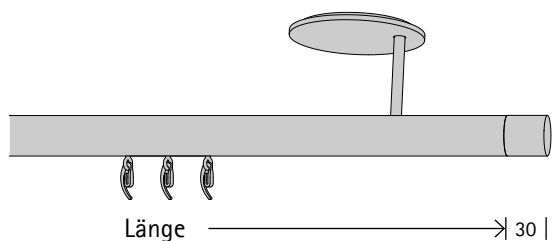

zenit.30

Art.-Nr.
03350

W-Gleiter
mit Schnur Träger

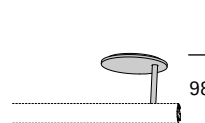

Träger 8 cm

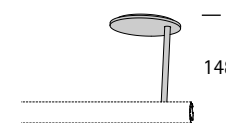

Träger 13 cm

(cm)	W-Gleiter mit Schnur	Träger	€	Träger 8 cm			Träger 13 cm			Gleiter (Stk)	Abschlag (€)
				A	B	C	A	B	C		
100	16	2	253	286	347	284	322	387	16	24	
120	20	2	264	299	363	295	335	404	18	27	
140	20	2	272	308	376	303	344	417	22	26	
160	24	2	284	321	393	315	357	433	26	28	
180	28	2	296	334	410	326	369	450	28	31	
200	28	2	304	343	423	334	379	463	32	30	
220	32	2	315	356	439	346	391	479	34	33	
240	32	3	392	445	545	438	498	605	38	32	
260	36	3	404	458	561	450	511	622	42	34	
280	40	3	415	470	578	462	523	638	44	37	
300	40	3	423	480	591	470	533	651	48	36	
320	44	3	435	492	608	481	545	668	50	39	
340	48	3	447	505	624	493	558	684	54	41	
360	48	3	455	514	637	501	567	697	56	41	
380	52	3	466	527	654	512	580	714	60	43	
400	52	3	474	536	667	520	589	727	64	42	
420	56	3	486	549	683	532	602	744	66	45	
440	60	3	497	562	700	544	615	760	70	47	
460	60	4	574	651	805	636	721	886	75	46	
480	64	4	586	663	822	648	734	902	76	49	
500	68	4	598	676	839	659	747	919	80	52	
520	68	4	606	685	852	667	756	932	84	50	
540	72	4	617	698	868	679	769	949	86	53	
560	72	4	625	707	881	687	778	962	90	52	
580	76	4	637	720	898	698	791	978	92	55	

* Abschlag Wandlager je Seite 63 77 98 78 95 118

Hinweise

W-Garnitur inkl. 2 Bremsen, 2 Feststeller, 4 Endgleiter und Stechhaken

* für Wandlager beidseitig exaktes Nischenmaß angeben

Wellenband siehe Seite 301

Biegeservice siehe Seite 345

Hinweise zur Konfektion siehe Seite 350



Unverbindlich empfohlene Verkaufspreise inkl. MwSt.

Einzelteile ab Seite 295

novum.30 

votum.30 

quantum.30 

corpus.30 

rund 30

rund 30

Decke

novum.30 
77 Edelstahl



corpus.30 
51 Anthrazit



votum.30  79 Aluminium

Design : Frank Greiser

rund 30
Decke

287

Vorhang-Garnituren



50 Weiß
(nur Corpus)

51 Anthrazit
(nur Corpus)

56 Schwarz
(nur Corpus)

62 Messing matt
(nur Corpus)

70 Chrom

72 Nickel matt
(nur Corpus)

77 Edelstahl

79 Aluminium

80 Bronziert
(nur Corpus)

Lieferbare Farben

corpus.30  56 Schwarz



votum.30  77 Edelstahl





rund 30
Decke

289

Lieferbare Farben

A 50 Weiß
51 Anthrazit
56 Schwarz
79 Aluminium

B 62 Messing matt
72 Nickel matt
77 Edelstahl
80 Bronziert

C 70 Chrom

Material: Aluminium

Gleiter System interstil
(ohne Schnur)

1-läufig

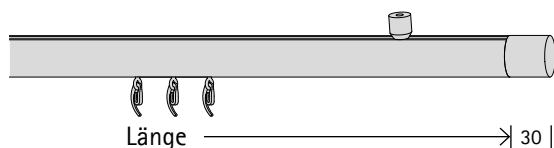

corpus.30

Art.-Nr.

03353

W-Gleiter
mit Schnur Träger

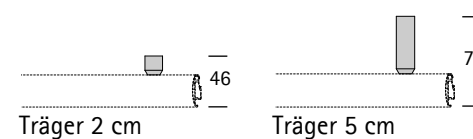

(cm)	W-Gleiter mit Schnur	Träger	€	Träger 2 cm			Träger 5 cm			Gleiter (Stk)	Abschlag (€)
				A	B	C	A	B	C		
100	16	2	161	180	226	170	191	238	16	24	
120	20	2	173	193	242	182	204	255	18	27	
140	20	2	181	202	255	190	213	268	22	26	
160	24	2	192	215	272	201	226	284	26	28	
180	28	2	204	228	288	213	239	301	28	31	
200	28	2	212	237	301	221	248	314	32	30	
220	32	2	224	250	318	233	261	330	34	33	
240	32	3	255	285	363	268	302	382	38	32	
260	36	3	266	298	380	280	315	398	42	34	
280	40	3	278	311	396	292	328	415	44	37	
300	40	3	286	320	409	300	337	428	48	36	
320	44	3	298	333	426	311	350	444	50	39	
340	48	3	309	346	442	323	362	461	54	41	
360	48	3	317	355	455	331	372	474	56	41	
380	52	3	329	368	472	342	384	491	60	43	
400	52	3	337	377	485	350	394	504	64	42	
420	56	3	348	390	502	362	406	520	66	45	
440	60	3	360	402	518	374	419	537	70	47	
460	60	4	391	438	563	409	460	588	75	46	
480	64	4	403	451	580	421	473	604	76	49	
500	68	4	414	463	596	432	486	621	80	52	
520	68	4	422	473	609	440	495	634	84	50	
540	72	4	434	485	626	452	508	651	86	53	
560	72	4	442	495	639	460	517	664	90	52	
580	76	4	454	507	655	472	530	680	92	55	

Hinweise

W-Garnitur inkl. 2 Bremsen, 2 Feststeller, 4 Endgleiter und Stechhaken

* für Wandanschlag beidseitig exaktes Nischenmaß angeben

Wellenband siehe Seite 301

Biegeservice siehe Seite 345

Hinweise zur Konfektion siehe Seite 350



Unverbindlich empfohlene Verkaufspreise inkl. MwSt.

Einzelteile ab Seite 295

Lieferbare Farben

- A 79 Aluminium
- B 77 Edelstahl
- C 70 Chrom

Material: Aluminium

Gleiter System interstil
(ohne Schnur)



1-läufig

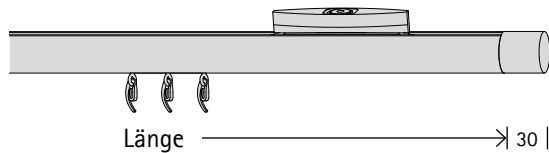

W-Gleiter
Länge mit Schnur Träger



Art.-Nr.
votum.30 03352

(cm)				A	B	C	Gleiter (Stk)	Abschlag (€)
100	16	2	€	216	244	295	16	24
120	20	2		227	257	311	18	27
140	20	2		235	266	324	22	26
160	24	2		247	279	341	26	28
180	28	2		259	291	357	28	31
200	28	2		267	301	370	32	30
220	32	2		278	313	387	34	33
240	32	3		337	381	466	38	32
260	36	3		348	394	483	42	34
280	40	3		360	406	500	44	37
300	40	3		368	416	513	48	36
320	44	3		380	428	529	50	39
340	48	3		391	441	546	54	41
360	48	3		399	450	559	56	41
380	52	3		411	463	575	60	43
400	52	3		419	472	588	64	42
420	56	3		430	485	605	66	45
440	60	3		442	498	622	70	47
460	60	4		500	565	701	75	46
480	64	4		512	578	718	76	49
500	68	4		524	591	734	80	52
520	68	4		532	600	747	84	50
540	72	4		543	613	764	86	53
560	72	4		551	622	777	90	52
580	76	4		563	635	793	92	55

Hinweise

W-Garnitur inkl. 2 Bremsen, 2 Feststeller, 4 Endgleiter und Stechhaken

* für Wandanschlag beidseitig exaktes Nischenmaß angeben

Wellenband siehe Seite 301

Biegeservice siehe Seite 345

Hinweise zur Konfektion siehe Seite 350



Einzelteile ab Seite 295



50 Weiß
(nur Novum)

51 Anthrazit
(nur Novum)

70 Chrom

72 Nickel matt
(nur Novum)

77 Edelstahl

79 Aluminium

Lieferbare Farben

quantum.30  79 Aluminium



novum.30  72 Nickel matt



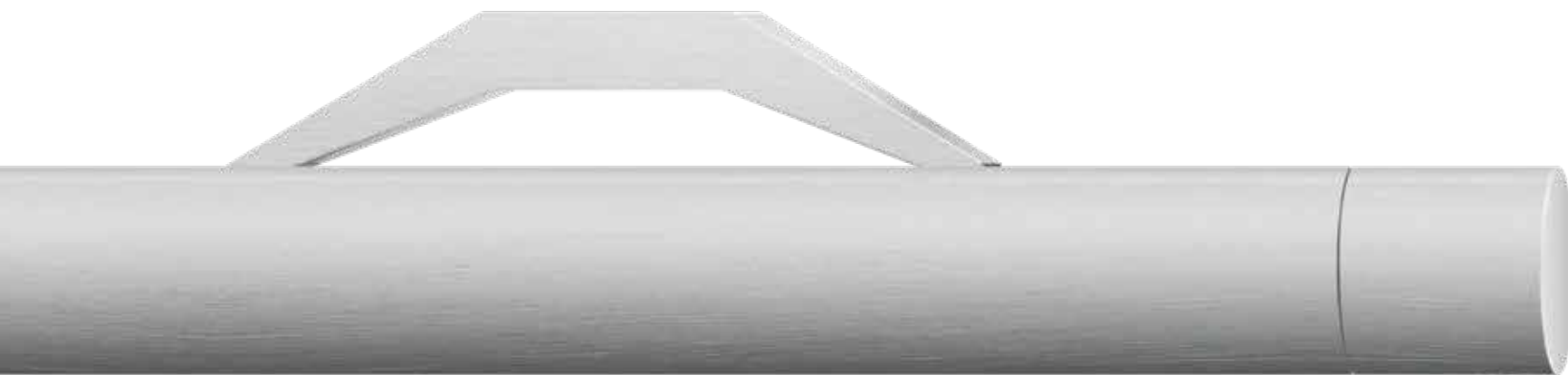

rund 30
Decke

Lieferbare Farben

- A** 50 Weiß (nur Novum)
 51 Anthrazit (nur Novum)
 79 Aluminium
- B** 72 Nickel matt (nur Novum)
 77 Edelstahl
- C** 70 Chrom

Material: Aluminium

Gleiter System interstil
(ohne Schnur)



1-läufig

W-Gleiter
 Länge mit Schnur Träger

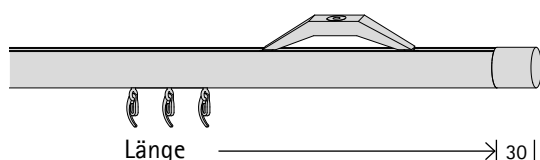
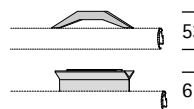

Art.-Nr.
quantum.30  03351

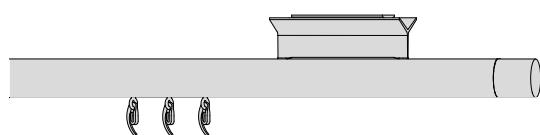

Art.-Nr.
novum.30  03354

(cm)				A	B	C	Gleiter (Stk)	Abschlag (€)
100	16	2	€	245	277	336	16	24
120	20	2		256	290	352	18	27
140	20	2		264	299	365	22	26
160	24	2		276	312	382	26	28
180	28	2		287	325	399	28	31
200	28	2		295	334	412	32	30
220	32	2		307	347	428	34	33
240	32	3		380	431	528	38	32
260	36	3		392	444	545	42	34
280	40	3		403	457	561	44	37
300	40	3		411	466	574	48	36
320	44	3		423	479	591	50	39
340	48	3		434	491	608	54	41
360	48	3		442	501	621	56	41
380	52	3		454	513	637	60	43
400	52	3		462	523	650	64	42
420	56	3		474	535	667	66	45
440	60	3		485	548	683	70	47
460	60	4		558	632	783	75	46
480	64	4		570	645	800	76	49
500	68	4		581	658	817	80	52
520	68	4		589	667	830	84	50
540	72	4		601	680	846	86	53
560	72	4		609	689	859	90	52
580	76	4		620	702	876	92	55

Hinweise

W-Garnitur inkl. 2 Bremsen, 2 Feststeller, 4 Endgleiter und Stechhaken
 * für Wandanschlag beidseitig exaktes Nischenmaß angeben

Wellenband siehe Seite 301
 Biegeservice siehe Seite 345
 Hinweise zur Konfektion siehe Seite 350



Unverbindlich empfohlene Verkaufspreise inkl. MwSt.

Einzelteile ab Seite 295

Einzelteile

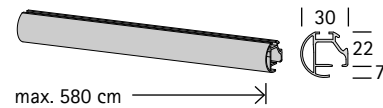

Artikel

Art.-Nr.

Farb-Nr.

Preis

Innenlaufprofil W3
 Ø 30mm
 Material: Aluminium

33670	50	Weiß	€/m 40,00
	51	Anthrazit	40,00
	56	Schwarz	40,00
	62	Messing matt	46,00
33671	70	Chrom	65,00
	72	Nickel matt	46,00
	77	Edelstahl	46,00
	79	Aluminium	40,00
	80	Bronziert	46,00

für Montage mit Wandlager beidseitig
 (exaktes Nischenmaß angeben!)

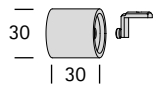

Endkappe
 für Innenlaufprofil W3
 beidseitig verwendbar

33601	50	Weiß	22,00
	51	Anthrazit	22,00
	56	Schwarz	22,00
	62	Messing matt	25,30
	64	Kupfer	25,30
	70	Chrom	33,00
	72	Nickel matt	25,30
	77	Edelstahl	25,30
	79	Aluminium	22,00
	80	Bronziert	25,30

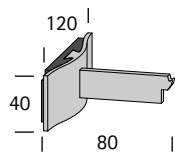

Träger
 flach
 8 cm
 Montageabstand zur Decke
 mindestens 42mm!

33631	50	Weiß	75,50
	51	Anthrazit	75,50
	56	Schwarz	75,50
	62	Messing matt	86,80
	70	Chrom	105,70
	72	Nickel matt	86,80
	77	Edelstahl	86,80
	79	Aluminium	75,50
	80	Bronziert	86,80

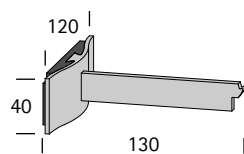

Träger
 flach
 13 cm
 Montageabstand zur Decke
 mindestens 42mm!

33632	50	Weiß	80,50
	51	Anthrazit	80,50
	56	Schwarz	80,50
	62	Messing matt	92,60
	70	Chrom	112,70
	72	Nickel matt	92,60
	77	Edelstahl	92,60
	79	Aluminium	80,50
	80	Bronziert	92,60

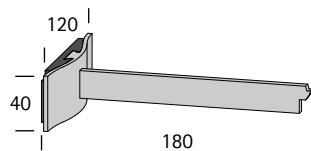

Träger
 flach
 18 cm
 Montageabstand zur Decke
 mindestens 42mm!

33633	50	Weiß	85,50
	51	Anthrazit	85,50
	56	Schwarz	85,50
	62	Messing matt	98,30
	70	Chrom	119,70
	72	Nickel matt	98,30
	77	Edelstahl	98,30
	79	Aluminium	85,50
	80	Bronziert	98,30

rund 30
 Decke

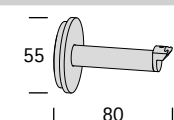
Einzelteile

Artikel
Träger
 rund
 8 cm

Art.-Nr. Farb-Nr.

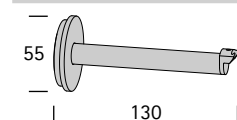
Art.-Nr.	Farb-Nr.	Preis
33611	50 Weiß	48,90
	51 Anthrazit	48,90
	56 Schwarz	48,90
	62 Messing matt	56,70
	70 Chrom	68,80
	72 Nickel matt	56,70
	77 Edelstahl	56,70
	79 Aluminium	48,90
	80 Bronziert	56,70

Träger
 rund
 13 cm

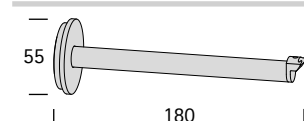
Art.-Nr.	Farb-Nr.	Preis
33612	50 Weiß	48,90
	51 Anthrazit	48,90
	56 Schwarz	48,90
	62 Messing matt	56,70
	70 Chrom	68,80
	72 Nickel matt	56,70
	77 Edelstahl	56,70
	79 Aluminium	48,90
	80 Bronziert	56,70

Träger
 rund
 18 cm

Art.-Nr.	Farb-Nr.	Preis
33613	50 Weiß	54,90
	51 Anthrazit	54,90
	56 Schwarz	54,90
	62 Messing matt	63,70
	70 Chrom	75,80
	72 Nickel matt	63,70
	77 Edelstahl	63,70
	79 Aluminium	54,90
	80 Bronziert	63,70

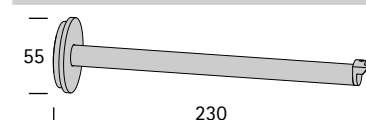
Träger
 rund
 23 cm

Art.-Nr.	Farb-Nr.	Preis
33614	50 Weiß	54,90
	51 Anthrazit	54,90
	56 Schwarz	54,90
	62 Messing matt	63,70
	70 Chrom	75,80
	72 Nickel matt	63,70
	77 Edelstahl	63,70
	79 Aluminium	54,90
	80 Bronziert	63,70



Verlängerungsstück
 2,5 cm
 für Träger 33611-14

Art.-Nr.	Farb-Nr.	Preis
33719	50 Weiß	8,70
	51 Anthrazit	8,70
	56 Schwarz	8,70
	62 Messing matt	10,40
	70 Chrom	12,50
	72 Nickel matt	10,40
	77 Edelstahl	10,40
	79 Aluminium	8,70
	80 Bronziert	10,40

Unverbindlich empfohlene Verkaufspreise inkl. MwSt.

Einzelteile

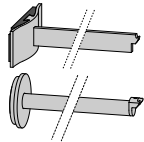
| Maß angeben |



Artikel

Art.-Nr. Farb-Nr.

Preis

Träger kürzen

Serviceleistung
für Träger flach 39631-39633

S

€ 29,- je Träger

für Träger rund 39611-39614

€ 19,- je Träger

Bitte Maß Wand <-> Mitte Laufkanal
angeben
z.B. 33632-77-S-11cm

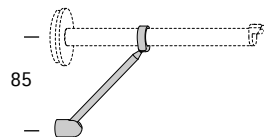

Trägerstütze

für Träger 33611-14

33617

50

Weiß

39,00

51 Anthrazit

39,00

56 Schwarz

39,00

62 Messing matt

48,00

70 Chrom

58,50

72 Nickel matt

48,00

77 Edelstahl

48,00

79 Aluminium

39,00

80 Bronziert

48,00



Wandlager einseitig

verdeckte Montage
rechts oder links montierbar
nicht für Wandlager beidseitig

33605

79

Aluminium

28,00



Wandlagerpaar

verdeckte Montage
für Wandlager beidseitig
(Nischenmontage)

33607

50

Weiß

56,00

51 Anthrazit

56,00

56 Schwarz

56,00

62 Messing matt

56,00

70 Chrom

56,00

72 Nickel matt

56,00

77 Edelstahl

56,00

79 Aluminium

56,00

80 Bronziert

56,00

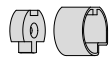

11
10

1221

Wandlager

beidseitig verwendbar

33606

50

Weiß

29,00

51 Anthrazit

29,00

56 Schwarz

29,00

62 Messing matt

33,40

70 Chrom

42,00

72 Nickel matt

33,40

77 Edelstahl

33,40

79 Aluminium

29,00

80 Bronziert

33,40

rund 30

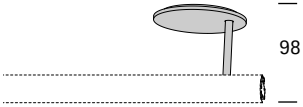
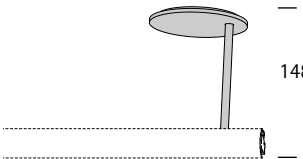
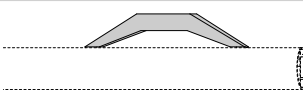
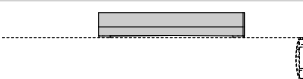
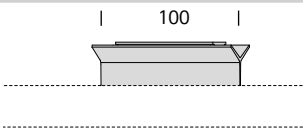

Decke

Einzelteile

	Artikel	Art.-Nr.	Farb-Nr.	Preis
	Deckenträger	33716	70 Chrom	92,50
	Zenit		77 Edelstahl	79,50
	8 cm		79 Aluminium	69,00
	Deckenträger	33717	70 Chrom	112,60
	Zenit		77 Edelstahl	97,20
	13 cm		79 Aluminium	84,40
größere Abhängungen auf Anfrage				
	Deckenträger	33715	70 Chrom	87,00
	Quantum		77 Edelstahl	74,90
			79 Aluminium	64,90
	Deckenträger	33714	70 Chrom	66,40
	Votum		77 Edelstahl	58,20
			79 Aluminium	50,50
	Deckenträger	33525	50 Weiß	64,90
	Novum		51 Anthrazit	64,90
			70 Chrom	87,00
			72 Nickel matt	74,90
			77 Edelstahl	74,90
			79 Aluminium	64,90

Unverbindlich empfohlene Verkaufspreise inkl. MwSt.

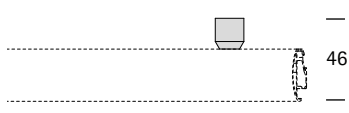
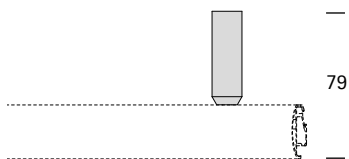
Einzelteile

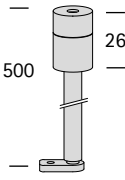
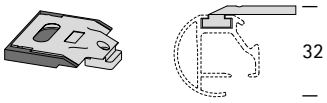
Einzelteile	Artikel	Art.-Nr.	Farb-Nr.	Preis
	Deckenträger Corpus 2 cm	33814	50 Weiß	23,20
			51 Anthrazit	23,20
			56 Schwarz	23,20
			62 Messing matt	26,30
			70 Chrom	31,90
			72 Nickel matt	26,30
			77 Edelstahl	26,30
			79 Aluminium	23,20
			80 Bronziert	26,30
	Deckenträger Corpus 5 cm	33816	50 Weiß	27,70
			51 Anthrazit	27,70
			56 Schwarz	27,70
			62 Messing matt	31,90
			70 Chrom	38,10
			72 Nickel matt	31,90
			77 Edelstahl	31,90
			79 Aluminium	27,70
			80 Bronziert	31,90
	Verlängerungsstück 2 cm für Deckenträger 33814, 33816	33817	50 Weiß	11,30
			51 Anthrazit	11,30
			56 Schwarz	11,30
			62 Messing matt	13,10
			70 Chrom	16,50
			72 Nickel matt	13,10
			77 Edelstahl	13,10
			79 Aluminium	11,30
			80 Bronziert	13,10
	Deckenträger 50 cm kürzbar	33915	50 Weiß	42,70
			51 Anthrazit	42,70
			56 Schwarz	42,70
			62 Messing matt	49,10
			70 Chrom	56,00
			72 Nickel matt	49,10
			77 Edelstahl	49,10
			79 Aluminium	42,70
			80 Bronziert	49,10
	Deckenträger für deckennahe Montage mit Abdeckkappe	33514	50 Weiß	9,80
			79 Aluminium	9,80

rund 30
Decke

Einzelteile

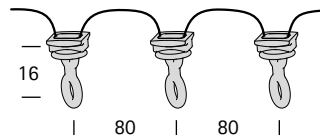

Artikel

Art.-Nr. Farb-Nr.

Preis

Gleiter mit Schnur
für Wellenband
drehbar
Abstand 8 cm
Nur in Verbindung mit Profil oder
Garnitur lieferbar

33085 50 Weiß

0,80/Stk

Als Verpackungseinheit

siehe Seite 353

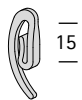

Stechhaken
für Wellenband

33080 50 Weiß

0,10

Als Verpackungseinheit

siehe Seite 353

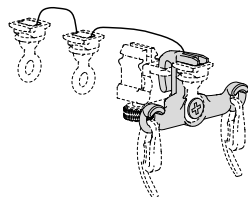

Bügel für Endgleiter
Hält mit 2 Stechhaken das Vorhangende
rechtwinklig zur Schiene
Wird mit dem letzten Gleiter verbunden
siehe Abbildung auf Seite 14 -15

33090 50 Weiß

2,40

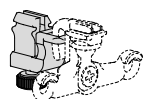

Bremse
Zur Kontrolle der Rückstellkräfte des Wellen-
vorhangs
In Verbindung mit Endgleiter am beweglichen
Vorhangende einsetzen.
Stufenlos einstellbar

33089 50 Weiß

2,40

siehe Abbildung auf Seite 14 -15







Zwischenfeststeller

33589 50 Weiß
56 Schwarz
68 Silber

0,80
0,80
0,80

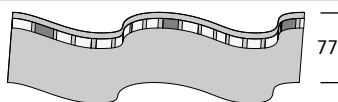
Unverbindlich empfohlene Verkaufspreise inkl. MwSt.

Einzelteile

	Artikel	Art.-Nr.	Farb-Nr.	Preis
	Schleuderwagen für Schleuderstab nachträglich montierbar	33078	50 Weiß	1,60
	Wellenband Schlaufenabstand 2 cm Rolle á 100 m	33012	11 Transparent	185,00
	mit Fixierung	33022	11 Transparent	245,00
	Gleiter mit Öse, lang für Faltenbänder	33063	50 Weiß 56 Schwarz 68 Silber	0,10 0,10 0,10
	Als Verpackungseinheit	siehe Seite 353		
		Faltenstechhaken System interstil für Faltenbänder	33060	50 Weiß
	Als Verpackungseinheit	siehe Seite 353		
	Rolle mit Öse für Faltenbänder	33082	50 Weiß	0,50

rund 30
Decke

Einzelteile

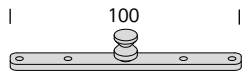
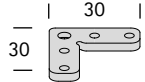
	Artikel	Art.-Nr.	Farb-Nr.	Preis
	Verschluss für Ausklinkung	33559	50 Weiß	0,50
			56 Schwarz	0,50
			68 Silber	0,50
	Verbinder	33578	99	7,90
	Verbinder für Träger Corpus	33577	99	7,90
	Verbinder für Träger Votum, Novum, Quantum, 33514 (Kunststoff)	33576	99	6,50
	Eckverbinder 90° Gehrungsschnitt € 19,-	33550	99	11,90

Unverbindlich empfohlene Verkaufspreise inkl. MwSt.

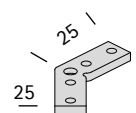
Einzelteile**Artikel****Art.-Nr. Farb-Nr.****Preis****Eckverbinder**
135°

33551 99

13,90

Gehrungsschnitt € 19,-

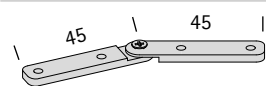
**Eckverbinder**
flexibel

33552 99

28,50

Gehrungsschnitt € 19,-

**Schleuderstäbe**

siehe Seite 334

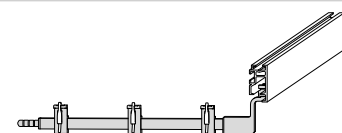
**Universalretoure**

siehe Seite 342

**Accessoires**

siehe Seite 337

rund 30
Decke

Einzelteile



Artikel

Biegeservice
nicht für Farbe 70 Chrom
nur Innenecken

Art.-Nr. Farb-Nr.

siehe Seite 345

Preis

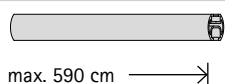

max. 590 cm →



Rundstoreschiene
für zusätzlichen Lauf
für Träger 33611-33614, 39611-39614
nicht für Wellenvorhang
mit Gleiter 33062 verwenden
max. Trägerabstand 180cm

33070

50 Weiß
51 Anthrazit
56 Schwarz
62 Messing matt
70 Chrom
72 Nickel matt
77 Edelstahl
79 Aluminium
80 Bronziert

€/m 21,50
21,50
21,50
21,50
49,90
21,50
27,00
21,50
21,50



Rundstoreschienenhalter

33072

50 Weiß
56 Schwarz (für Anthrazit)
60 Messing (für Messing matt)
71 Nickel (für Chrom, Alu., Nickel m., Edelst.)
80 Bronziert

2,50
2,50
2,50
2,50
2,50



Endkappe
für Rundstoreschiene

33029

50 Weiß
56 Schwarz (für Anthrazit)
60 Messing (für Messing matt)
70 Chrom
71 Nickel (für Nickel matt)
77 Edelstahl
79 Aluminium
80 Bronziert

2,50
2,50
2,50
2,50
2,50
2,50
2,50

Unverbindlich empfohlene Verkaufspreise inkl. MwSt.

tension

Vorhangstangen

Vorhang-
stangen



tension 77 Edelstahl

Design: Peter Maly & Carsten Gollnick

307

interstil
Vorhang-Garnituren

Vorhang-
stangen



77 Edelstahl

Lieferbare Farbe

tension 77 Edelstahl







309

interstil
Vorhang-Garnituren

Vorhang-
stangen

Lieferbare Farbe
77 Edelstahl

Material: Aluminium

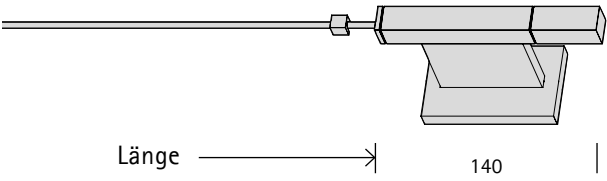
1-läufig		Länge	Träger	 Träger 8 cm	 Träger 12 cm
 <p>Länge → 140</p>	<p>Art.-Nr.</p> <p>tension 00015</p>	(cm)		€	
		100	2	360	390
		120	2	364	394
		140	2	368	398
		160	2	373	403
		180	2	377	407
		200	2	381	411
		220	2	385	415
		240	2	389	419
		260	2	394	424
		280	2	398	428
		300	2	402	432
		320	2	406	436
		340	2	410	440
		360	2	415	445
		380	2	419	449
		400	2	423	453
		420	2	427	457
		440	2	431	461
		460	2	436	466
480	2	440	470		
Abschlag Wandlager je Seite				70	85

Hinweise

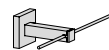

Größere Spannweiten mit Zwischenträger

siehe Seite 311



Ringe, Haken, Klammern

siehe Seite 312

Solides Mauerwerk erforderlich

Unverbindlich empfohlene Verkaufspreise inkl. MwSt.

Einzelteile ab Seite 311

Einzelteile

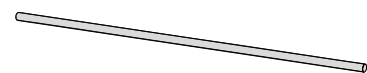

Artikel

Art.-Nr.

Farb-Nr.

Preis

Spannstab Ø 4mm
Material: Edelstahl
max. 5 m
kürzbar

10410 77 Edelstahl

€/m 21,00

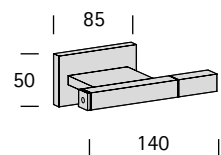

Spannträger
8 cm
Material: Aluminium

10411 77 Edelstahl

165,00

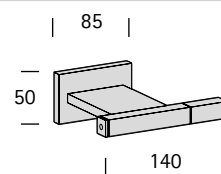

Spannträger
12 cm
Material: Aluminium

10412 77 Edelstahl

180,00

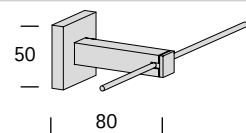

Zwischenträger
8 cm
für durchlaufenden Stab
für Spannweiten bis 4,80 m
Material: Aluminium

10413 77 Edelstahl

95,00

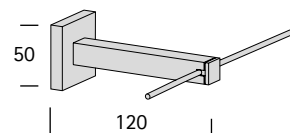

Zwischenträger
12 cm
für durchlaufenden Stab
für Spannweiten bis 4,80 m
Material: Aluminium

10414 77 Edelstahl

105,00

Einzelteile

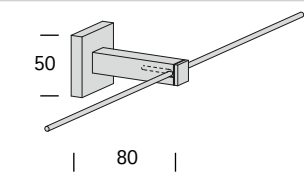

Artikel

Art.-Nr. Farb-Nr.

Preis

Zwischenträger
8 cm
für geteilten Stab
für Spannweiten bis 9,60 m
nur 1 Träger zwischen den
Spannträgern möglich
Material: Aluminium

10415 77 Edelstahl

95,00

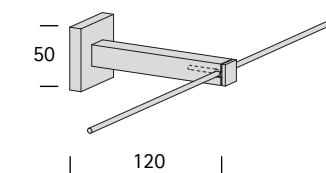

Zwischenträger
12 cm
für geteilten Stab
für Spannweiten bis 9,60 m
nur 1 Träger zwischen den
Spannträgern möglich
Material: Aluminium

10416 77 Edelstahl

105,00

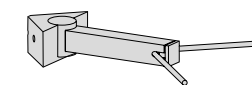

Inneneckträger
90°
Wandabstand 8 cm
Stab am Träger geteilt
Material: Aluminium
Träger für andere Innenwinkel auf Anfrage
nur 1 Inneneckträger zwischen den
Spannträgern möglich

10417 77 Edelstahl

189,00

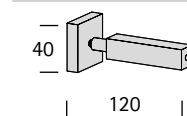

Wandlager
beidseitig verwendbar
Material: Aluminium
für Schrägen bis 45°

10405 77 Edelstahl

95,00

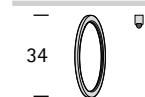

Ring 34 x 2,5
mit Gleiteinlage

10479 77 Edelstahl

2,30

Unverbindlich empfohlene Verkaufspreise inkl. MwSt.

Einzelteile	Artikel	Art.-Nr.	Farb-Nr.	Preis
	Ring 34 x 2,5 mit Gleiteinlage mit Faltenleghaken	10476	77 Edelstahl	2,40
	Ring 34 x 2,5 mit Gleiteinlage mit Ösenhaken	10478	77 Edelstahl	2,40
	Edelstahlhaken	10409	77 Edelstahl	2,50
	Edelstahlhaken mit Faltenleghaken	10406	77 Edelstahl	2,60
	Edelstahlhaken mit Ösenhaken	10408	77 Edelstahl	2,60

Einzelteile**Artikel****Edelstahlklammer**
zum Einklemmen des Vorhangs
nicht für schwere Stoffe geeignet**Art.-Nr. Farb-Nr.**

10489 77 Edelstahl

Preis

7,90

**Faltenleghaken**11903 11 Transparent
68 Silber0,10
0,10**Ösenhaken**

11921 68 Silber

0,10

**Feststeller**
für Spannstab

10496 77 Edelstahl

4,50

Unverbindlich empfohlene Verkaufspreise inkl. MwSt.

outlook.1

Vorhangstangen

Vorhang-
stangen



outlook.1 Decke 77 Edelstahl



outlook.1 77 Edelstahl

Design: Frank Greiser



317

interstil
Vorhang-Garnituren

Vorhang-
stangen



77 Edelstahl

Lieferbare Farbe

outlook.1 77 Edelstahl



outlook.1 Decke 77 Edelstahl





Vorhang-
stangen

319

interstil
Vorhang-Garnituren

Lieferbare Farbe

77 Edelstahl

1-läufig

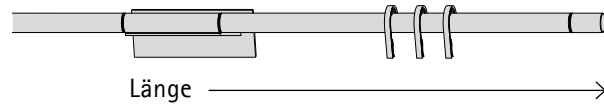

Länge Gleiter

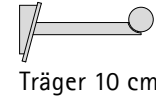

Träger 10 cm

(cm)

100	12	€ 397
120	14	413
140	16	428
160	20	452
180	22	468
200	24	484

220	26	499
240	28	515
260	32	539
280	34	555
300	36	570

Art.-Nr.

outlook.1

00011

Hinweise

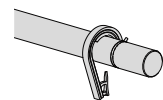

Teilung mittig, außermittige Teilung auf Wunsch

verdeckter Stopp am Stangenende

Garnitur nicht kürzbar

Unverbindlich empfohlene Verkaufspreise inkl. MwSt.

Einzelteile ab Seite 322

Lieferbare Farbe

A 77 Edelstahl

1-läufig

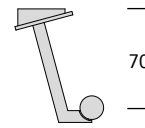
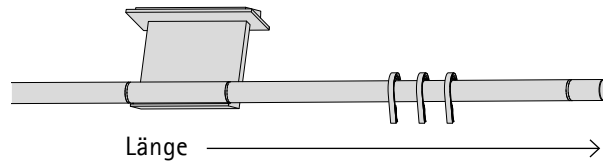

Länge Gleiter

(cm)

100	12	€	477
120	14		493
140	16		508
160	20		532
180	22		548
200	24		564

220	26		579
240	28		595
260	32		619
280	34		635
300	36		650

Art.-Nr.

outlook.1 Decke 00012

Hinweise

Teilung mittig, außermittige Teilung auf Wunsch

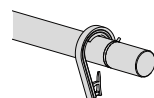

verdeckter Stopp am Stangenende

Garnitur nicht kürzbar

Einzelteile ab Seite 322

321

Einzelteile	Artikel	Art.-Nr.	Farb-Nr.	Preis
	Gleiter	20789	77 Edelstahl	3,80
	Gleiter mit Faltenleghaken	20786	77 Edelstahl	3,90
	Gleiter mit Ösenhaken	20788	77 Edelstahl	3,90
	Faltenleghaken für Gleiter	11903	11 68 Transparent Silber	0,10 0,10
	Ösenhaken für Gleiter	11923	68 Silber	0,10

Unverbindlich empfohlene Verkaufspreise inkl. MwSt.

outlook.4

Vorhangstangen

Vorhang-
stangen



outlook.4 16/71 Carbon/Nickel

Design: Frank Greiser



DESIGNPREIS
2007



product
design
award

2006



reddot design award
winner 2006

325

intertextil
Vorhang-Garnituren

Vorhang-
stangen



16 Carbon
(nur Rohr)

71 Nickel

77 Edelstahl

Lieferbare Farben

outlook.4 16/71 Carbon/Nickel



outlook.4 77 Edelstahl





327

interstil
Vorhang-Garnituren

Vorhang-
stangen

Lieferbare Farben

- A 77 Edelstahl
- B 71 Nickel
- C 16/77 Carbon/Edelstahl
- D 16/71 Carbon/Nickel

1-läufig

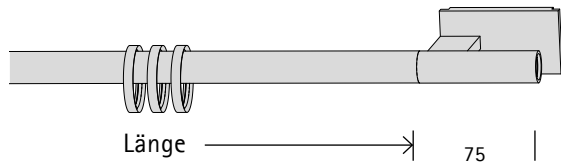

Länge

75

Art.-Nr.

outlook.4

00041

Länge	Ringe	Träger	Träger 8 cm				Träger 12 cm				integral*		
			A	B	C	D	A	B	C	D	Träger	Aufpreis	
(cm)													
100	14	2	€ 291	328	390	415	311	350	410	437	2	124	
120	16	2	304	344	422	448	324	366	442	470	2	127	
140	20	2	324	369	463	490	344	391	483	512	2	130	
160	22	2	337	385	496	523	357	407	516	545	2	132	
^ 180	24	3	445	505	624	661	475	538	654	694	2	40	
200	28	3	466	530	664	703	496	563	694	736	2	43	
220	30	3	479	546	697	737	509	579	727	770	2	46	
240	34	3	500	570	738	778	530	603	768	811	2	49	
260	36	3	513	587	770	812	543	620	800	845	2	51	
280	38	3	526	603	803	845	556	636	833	878	2	54	
300	42	3	547	627	844	887	577	660	874	920	2	57	
320	44	3	560	643	877	920	590	676	907	953	^ 3	210	
340	48	3	581	668	917	962	611	701	947	995	3	213	
^ 360	50	4	689	788	1045	1100	729	832	1085	1144	3	120	
380	52	4	702	804	1078	1133	742	848	1118	1177	3	123	
400	56	4	722	829	1118	1175	762	873	1158	1219	3	126	
420	58	4	735	845	1151	1209	775	889	1191	1253	3	129	
440	62	4	756	869	1192	1250	796	913	1232	1294	3	132	
460	64	4	769	885	1225	1284	809	929	1265	1328	3	134	
480	68	4	790	910	1265	1326	830	954	1305	1370	3	137	
500	70	4	803	926	1298	1359	843	970	1338	1403	3	140	
^ 520	72	5	911	1047	1426	1497	961	1102	1476	1552	3	48	
540	76	5	932	1071	1466	1539	982	1126	1516	1594	3	51	
560	78	5	945	1087	1499	1572	995	1142	1549	1627	3	53	
580	82	5	966	1112	1540	1614	1016	1167	1590	1669	3	56	
600	84	5	979	1128	1573	1647	1029	1183	1623	1702	3	59	
Abschlag Wandlager je Seite			80	86	80	86	90	97	90	97			

Hinweise

^ Rohr am Zwischenträger mittig geteilt

Außermittige Teilung auf Wunsch

* Rohr mit Integral nicht kürzbar

Unverbindlich empfohlene Verkaufspreise inkl. MwSt.

Einzelteile ab Seite 329

Einzelteile



Artikel

Art.-Nr.

Farb-Nr.

Preis

Rohr Ø 20mm
 max. 5 m
 Hinweis: Rohr am Zwischenträger geteilt
 Carbon: max. 3 m
 Nickel: max. 5 m
 Edelstahl: max. 6 m

21610 16 Carbon
 71 Nickel
 77 Edelstahl

€/m 125,00
 38,40
 26,00

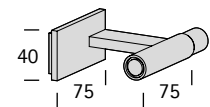

Träger
 8 cm

links 20971
 rechts 20972

71 Nickel
 77 Edelstahl

115,50
 105,00

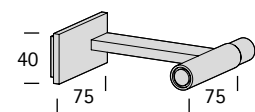

Träger
 12 cm

links 20973
 rechts 20974

71 Nickel
 77 Edelstahl

126,50
 115,00

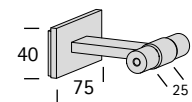

Zwischenträger
 8 cm

20975 71 Nickel
 77 Edelstahl

104,50
 95,00

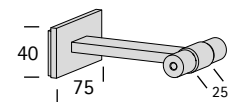

Zwischenträger
 12 cm

20977 71 Nickel
 77 Edelstahl

115,50
 105,00

Einzelteile	Artikel	Art.-Nr.	Farb-Nr.	Preis	
	Wandlager mit Feststeller beidseitig verwendbar	21905	71 77	Nickel Edelstahl	29,40 25,00
	Ring 42 x 5,5 mit Gleiteinlage	20959	71 77	Nickel Edelstahl	4,10 3,80
	Ring 42 x 5,5 mit Gleiteinlage Faltenleghaken	20956	71 77	Nickel Edelstahl	4,20 3,90
	Ring 42 x 5,5 mit Gleiteinlage Ösenhaken	20958	71 77	Nickel Edelstahl	4,20 3,90
	Faltenleghaken	11904	11 68	Transparent Silber	0,10 0,10
	Ösenhaken	11921	68	Silber	0,10

Unverbindlich empfohlene Verkaufspreise inkl. MwSt.

accessoires

Schleuderstäbe



333

intestil
Vorhang-Garnituren

Accessoires/
Konfektion



Schleuderstäbe

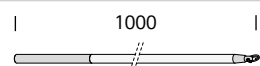

Artikel

Art.-Nr.

Farb-Nr.

Preis

Schleuderstab
100 cm
Material: Acrylglas mit Metallgriff

33510	90/50	Acrylglas/Weiß	44,20
	90/51	Acrylglas/Anthrazit	44,20
	90/56	Acrylglas/Schwarz	44,20
	90/62	Acrylglas/Messing matt	50,50
	90/70	Acrylglas/Chrom	58,40
	90/72	Acrylglas/Nickel matt	50,50
	90/77	Acrylglas/Edelstahl	50,50
	90/79	Acrylglas/Aluminium	44,20
	90/80	Acrylglas/Bronziert	50,50

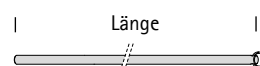

Schleuderstab
100 cm

33110	56	Schwarz	27,30
	77	Edelstahl	27,30
	79	Aluminium	27,30

125 cm

33112	56	Schwarz	29,90
	77	Edelstahl	29,90
	79	Aluminium	29,90

150 cm

33115	56	Schwarz	32,40
	77	Edelstahl	32,40
	79	Aluminium	32,40

200 cm

33117	77	Edelstahl	35,00
-------	----	-----------	-------

300 cm

33118	77	Edelstahl	47,90
-------	----	-----------	-------



Schleuderstab
100 cm

33111	77	Edelstahl	37,60
	79	Aluminium	37,60

125 cm

33113	77	Edelstahl	40,20
	79	Aluminium	40,20

150 cm

33116	77	Edelstahl	42,70
	79	Aluminium	42,70

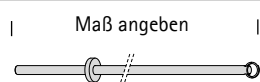

Schleuderstab kürzen
Serviceleistung
z.B. 33115-77-S-140cm

S

Aufpreis 19,00

Raffarme



33196



33198

Raffarme

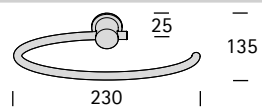

Artikel

Art.-Nr.

Farb-Nr.

Preis

Raffarm
2,5 cm Wandabstand
verstellbar

33196	50	Weiß	59,00
	51	Anthrazit	59,00
	56	Schwarz	59,00
	62	Messing matt	76,20
	71	Nickel	76,20
	72	Nickel matt	80,80
	77	Edelstahl	67,50
	79	Aluminium	59,00
	80	Bronziert	80,80

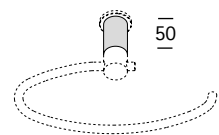

Abstandsstück
5 cm
für Raffarm 33196

33197	50	Weiß	17,50
	51	Anthrazit	17,50
	56	Schwarz	17,50
	62	Messing matt	21,00
	71	Nickel	21,00
	72	Nickel matt	22,30
	77	Edelstahl	21,00
	79	Aluminium	17,50
	80	Bronziert	22,30

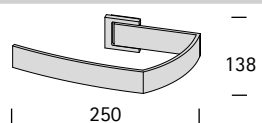

Raffarm

33198	77	Edelstahl	88,50
	79	Aluminium	75,00

Raffhalter



33182



33187

Raffhalter	Artikel	Art.-Nr.	Art.-Nr.	Preis		
	Raffhalter	8 cm	33181	50 Weiß 51 Anthrazit 56 Schwarz 70 Chrom 77 Edelstahl 79 Aluminium	34,30 34,30 34,30 48,30 40,00 34,30	
		13 cm	33182			
			18 cm	33183	50 Weiß 51 Anthrazit 56 Schwarz 70 Chrom 77 Edelstahl 79 Aluminium	40,30 40,30 40,30 57,30 47,00 40,30
			23 cm	33184		
				8 cm	33185	62 Messing matt 72 Nickel matt 80 Bronziert
13 cm	33186					
	18 cm	33187	62 Messing matt 72 Nickel matt 80 Bronziert	49,40 51,90 51,90		
	23 cm	33188				

Universalretoure



341

interstil
Vorhang-Garnituren

Accessoires/
Konfektion

Die Universalretoure – der perfekte Vorhangabschluss zur Wand

Wellenband

mit Retoure



ohne Retoure



Faltenträger



Funktionsweise:

- Für Wand- und Deckenmontage
- Die hinter dem Vorhang verdeckte Universalretoure führt den Vorhang bis zur Wand, ohne dass dazu eine Retoure gebogen werden muss. Damit ist der Blick auf die Rückseite von Vorhang und Aufhängetechnik verdeckt.
- Tiefe bis 30cm
- Vor Ort einstellbar
- Für alle interstil-Innenlaufsysteme (außer Sail)
- auch nachträglich montierbar
- Für verdeckte und sichtbare Laufkanäle
- Für Wellenvorhänge und Faltenvorhänge mit interstil-Gleitersystem – nicht für Clips-Gleiter oder Rollen

Präzise zu Ende gedacht. Eine interstil-Lösung.

Universalretoure

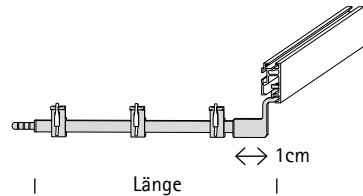

Artikel

Art.-Nr. Farb-Nr.

Preis

Universalretoure

für Trägerlängen/Wandabstände

8-9cm	33594	50	Weiß	32,00
10-11cm	33595	50	Weiß	34,00
13-14cm	33596	50	Weiß	36,00
15-16cm	33597	50	Weiß	38,00
18-19cm	33598	50	Weiß	40,00
30-31cm	33599	50	Weiß	45,00

Überlängen auf Anfrage

Hinweise

für zweiläufige Garnituren:

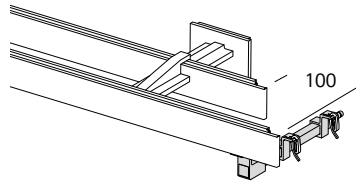

Empfehlung: Hinteres Profil kürzer bestellen (min. 10cm auf jeder Seite)

Länge Universalretoure auf Wandabstand des vorderen Profils abstimmen

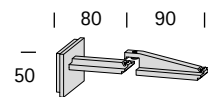

Beispiele:

Wandabstand vorderer Lauf 8+9cm = 17cm

Universalretoure 18-19cm (33598) einsetzen und Stab um 1cm kürzen

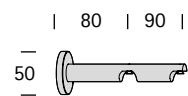

Wandabstand vorderer Lauf 8+6cm = 14cm

Universalretoure 13-14cm (33596) einsetzen

Installation:

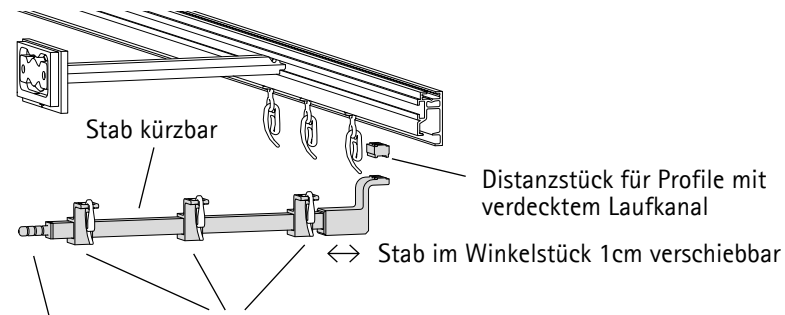

Hakenaufnahmen frei verschieb- und fixierbar. Sie
Wanddübel liegen auf der gleichen Höhe wie die Gleiter im Profil.

Sonstiges: Bei der Konfektion zusätzlichen Stoffbedarf für die seitlichen Überstände beachten.

Ersetzt keinen Träger!

Bei Wellenvorhängen müssen eine gerade Anzahl an Gleitern im Profil bleiben.

Biegeservice

! Bei gebogenen Anlagen kann sich die Zahl der benötigten Träger erhöhen.

Biegeradius 150mm

Kein Biegeservice für Profile:

- W1, W2, W5, W6, Sail
- Einschränkungen:**
- W3 nur Innenecken, nicht in Chrom (Farbe 70)
- Bei Chrom (Farbe 70) kann es zu Rissbildungen kommen.
- Für codexW/sphäreW mit Ende freistehend (Abkantung) kein Segementbogen

Hinweise

- Alle Skizzen als Draufsicht (Grundriss).
- Bei der Ausführung können Maßtoleranzen von +/- 10 mm auftreten.
- Wandabstände werden von Wand bis Mitte Laufkanal gemessen.
- Komplexere Biegungen immer als Schablone 1:1 einreichen.

Einfache Biegung

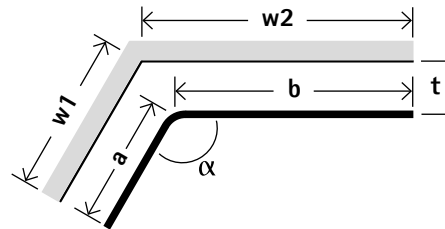

Anzugeben sind:

- Rohrlängen a und b
- Winkel α
- oder Wandmaße w1 und w2
- Winkel α
- Wandabstand t

Aufpreis € 35,-

Erkerbiegung

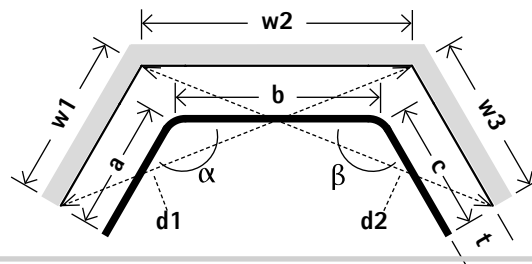

Anzugeben sind:

- Rohrlängen a, b und c
 - Winkel α und β
 - oder Wandmaße w1, w2 und w3
 - Diagonalen d1 und d2
 - Wandabstand t
 - oder Schablone 1:1
- Aufpreis € 70,-

Einfache Biegung mit Retoure

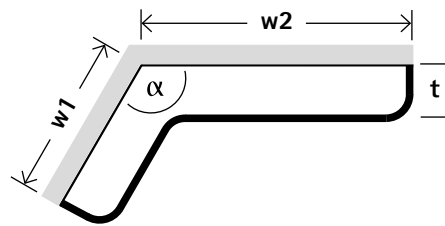

Anzugeben sind:

- Wandmaße w1 und w2
- Winkel α
- Wandabstand
- oder Schablone 1:1

Aufpreis € 105,-

Erkerbiegung mit Retoure

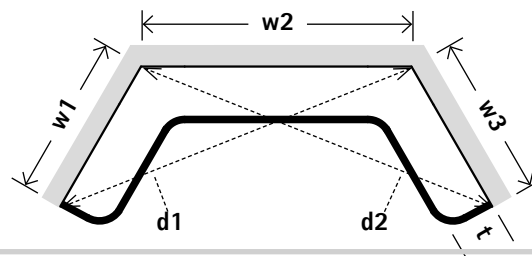

Anzugeben sind:

- Wandmaße w1, w2 und w3
- Diagonalen d1 und d2
- Wandabstand t (min. 15cm)
- oder Schablone 1:1

Aufpreis € 140,-

Retoure

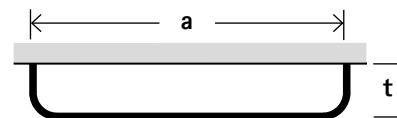

Anzugeben sind:

- Länge a
- Wandabstand t (min. 15cm)

Aufpreis € 70,-

Segmentbogen

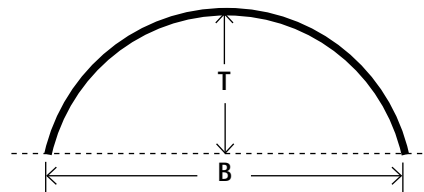

Anzugeben sind:

- Breite B und Tiefe T (min. 15cm)
- oder Schablone 1:1

Aufpreis € 150,- pro Segment
Bei geteilten Anlagen wird jedes Segment einzeln berechnet.

Colorservice

Unendliche Möglichkeiten ...

... das RAL-Farbsystem

Zusätzlich zu den brillanten interstil-Oberflächen bietet Ihnen unser Colorservice die individuelle Farbabstimmung auf Ihr Interieur. Bitte geben Sie dazu den RAL-Farbton an. Wenn nicht anders spezifiziert, führen wir die Lackierung in Seidenglanz aus.

Lieferzeit 3 Wochen.

Aufpreis je Farbe und Auftrag:

1 Garnitur	€ 235.-
2-10 Garnituren	€ 350.-
ab 11 Garnituren	auf Anfrage

Hinweise:

- Kleinere Farbabweichungen sind durch die Toleranzen im RAL-Farbsystem bedingt und stellen keinen Reklamationsgrund dar.
- Gebogene Anlagen auf Anfrage

Unser Colorservice ...

... für alle Modelle

347

Konfektion



349

intestil
Vorhang-Garnituren

Accessoires/
Konfektion

Hinweise

- Anzahl der Gleiter ist immer gerade.
- Schlaufenabstand im interstil-Wellenband = 2 cm.
- Beachten Sie beim Wandabstand die Pakettiefe (B) des Wellenvorhangs.
- Die Überstände (C) verdecken den Blick auf die Rückseite des Vorhangs und sind im Stoffbedarf bereits eingerechnet.
Bei geteilten Vorhängen muss jeder Schal einzeln berechnet werden!

Ungeteilter Vorhang

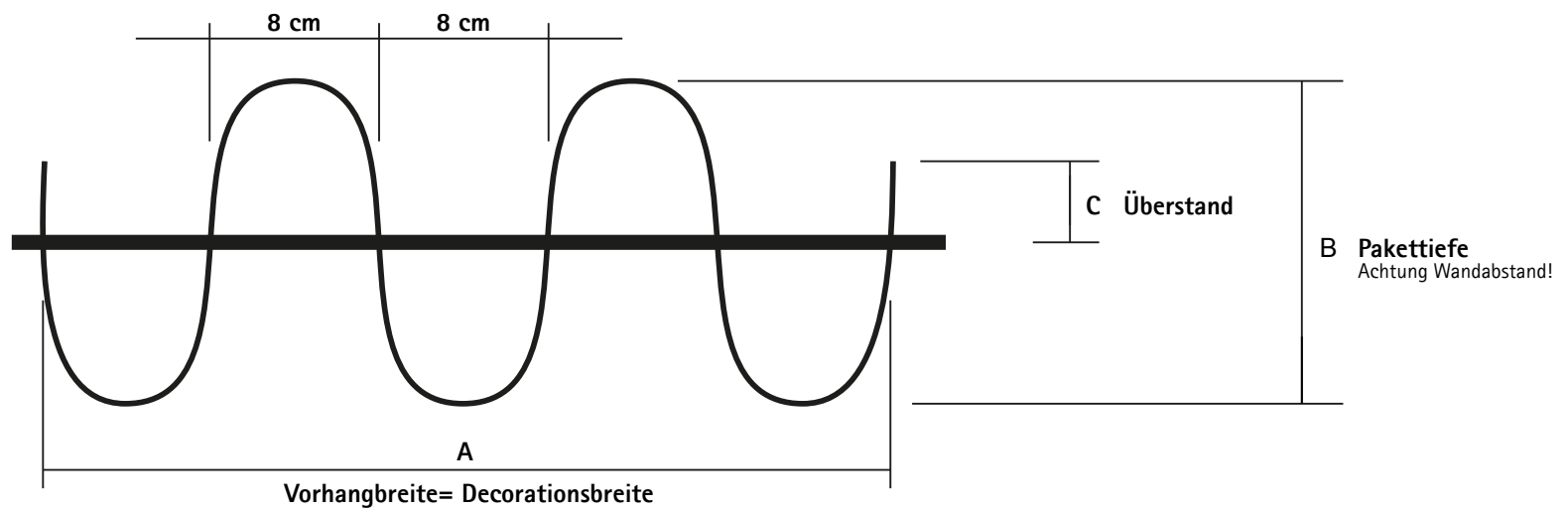

Geteilter Vorhang

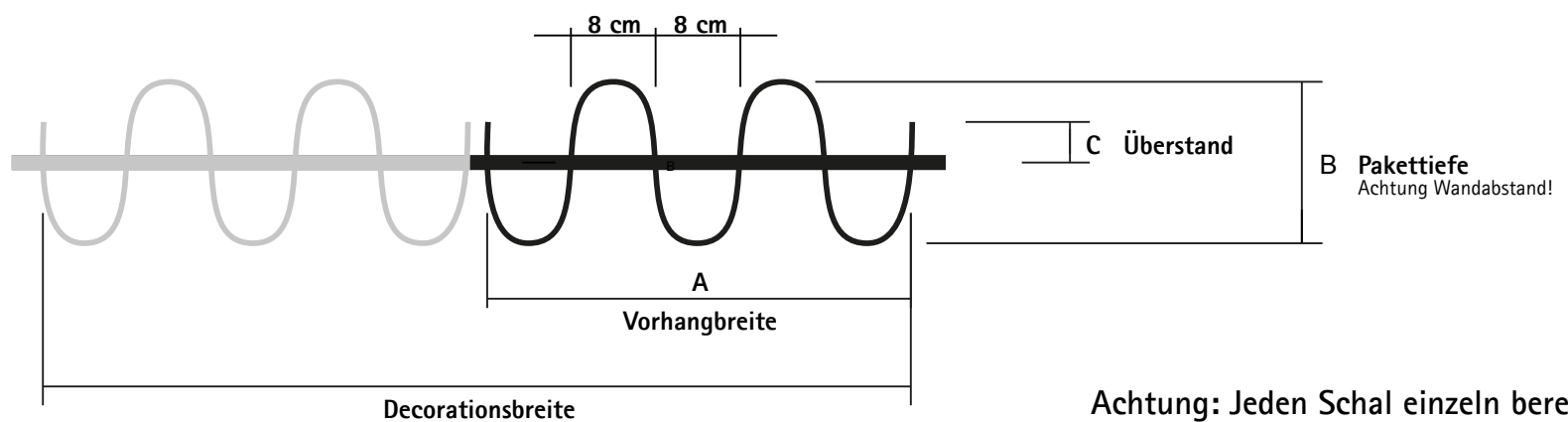

Achtung: Jeden Schal einzeln berechnen!

Stoffbedarf * / Wellenband-Länge

bei Stoffzugabe von:

Vorhangbreite A	Gleiter	1 : 1,5	1 : 1,75	1 : 2	1 : 2,25	1 : 2,5
		Gleiter jede 6. Schlaufe Pakettiefe B = 10 cm Überstand C = 4 cm	Gleiter jede 7. Schlaufe Pakettiefe B = 11,5 cm Überstand C = 6 cm	Gleiter jede 8. Schlaufe Pakettiefe B = 13 cm Überstand C = 6 cm	Gleiter jede 9. Schlaufe Pakettiefe B = 14,5 cm Überstand C = 6 cm	Gleiter jede 10. Schlaufe Pakettiefe B = 16 cm Überstand C = 6 cm
40 cm	6	70 cm	84 cm	94 cm	104 cm	114 cm
56 cm	8	94 cm	112 cm	126 cm	140 cm	154 cm
72 cm	10	118 cm	140 cm	158 cm	176 cm	194 cm
88 cm	12	142 cm	168 cm	190 cm	212 cm	234 cm
104 cm	14	166 cm	196 cm	222 cm	248 cm	274 cm
120 cm	16	190 cm	224 cm	254 cm	284 cm	314 cm
136 cm	18	214 cm	252 cm	286 cm	320 cm	354 cm
152 cm	20	238 cm	280 cm	318 cm	356 cm	394 cm
168 cm	22	262 cm	308 cm	350 cm	392 cm	434 cm
184 cm	24	286 cm	336 cm	382 cm	428 cm	474 cm
200 cm	26	310 cm	364 cm	414 cm	464 cm	514 cm
216 cm	28	334 cm	392 cm	446 cm	500 cm	554 cm
232 cm	30	358 cm	420 cm	478 cm	536 cm	594 cm
248 cm	32	382 cm	448 cm	510 cm	572 cm	634 cm
264 cm	34	406 cm	476 cm	542 cm	608 cm	674 cm
280 cm	36	430 cm	504 cm	574 cm	644 cm	714 cm
296 cm	38	454 cm	532 cm	606 cm	680 cm	754 cm
312 cm	40	478 cm	560 cm	638 cm	716 cm	794 cm
328 cm	42	502 cm	588 cm	670 cm	752 cm	834 cm
344 cm	44	526 cm	616 cm	702 cm	788 cm	874 cm
360 cm	46	550 cm	644 cm	734 cm	824 cm	914 cm
376 cm	48	574 cm	672 cm	766 cm	860 cm	954 cm
392 cm	50	598 cm	700 cm	798 cm	896 cm	994 cm
408 cm	52	622 cm	728 cm	830 cm	932 cm	1034 cm
424 cm	54	646 cm	756 cm	862 cm	968 cm	1074 cm
440 cm	56	670 cm	784 cm	894 cm	1004 cm	1114 cm
456 cm	58	694 cm	812 cm	926 cm	1040 cm	1154 cm
472 cm	60	718 cm	840 cm	958 cm	1076 cm	1194 cm
488 cm	62	742 cm	868 cm	990 cm	1112 cm	1234 cm
504 cm	64	766 cm	896 cm	1022 cm	1148 cm	1274 cm
520 cm	66	790 cm	924 cm	1054 cm	1184 cm	1314 cm
536 cm	68	814 cm	952 cm	1086 cm	1220 cm	1354 cm
552 cm	70	838 cm	980 cm	1118 cm	1256 cm	1394 cm
568 cm	72	862 cm	1008 cm	1150 cm	1292 cm	1434 cm
584 cm	74	886 cm	1036 cm	1182 cm	1328 cm	1474 cm
600 cm	76	910 cm	1064 cm	1214 cm	1364 cm	1514 cm

* zzgl. Stoffbedarf für Säume und Nähte

Verpackungseinheiten

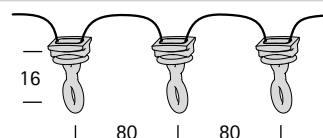
Einzelteile

Artikel
Art.-Nr. Farb-Nr.
Preis
Gleiter mit Schnur

 Rolle á 100 Stück
 Rolle á 250 Stück
 Rolle á 500 Stück

 33085/100 50 Weiß
 33085/250 50 Weiß
 33085/500 50 Weiß

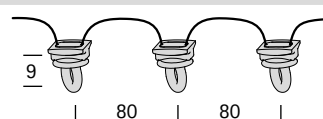
 72,00
 180,00
 360,00

 für Wellenband
 drehbar
 Abstand 8 cm

Gleiter mit Schnur, kurz

 Rolle á 100 Stück
 Rolle á 250 Stück
 Rolle á 500 Stück

 33565/100 50 Weiß
 33565/250 50 Weiß
 33565/500 50 Weiß

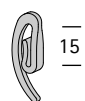
 72,00
 180,00
 360,00

 für Wellenband
 drehbar
 Abstand 8 cm

Stechhaken

 für Wellenband
 500 Stück

33080/500 50 Weiß

50,00

Gleiter

 mit Öse, lang
 für Faltenbänder
 500 Stück

 33063/500 50 Weiß
 56 Schwarz
 68 Silber

 50,00
 50,00
 50,00

Gleiter

 mit Öse
 für Faltenbänder
 500 Stück

 33062/500 50 Weiß
 56 Schwarz
 68 Silber

 50,00
 50,00
 50,00

Faltenstechhaken

 System interstil
 für Faltenbänder
 500 Stück

33060/500 50 Weiß

100,00

interstil
Vorhang-Garnituren



made in Germany

www.leha.at

interstil Vertriebspartner Österreich



Aumühle 38 · A-4075 Breitenbach
www.leha.at

Fon: 0043 (0) 7272 - 56 61 - 0
Fax: 0043 (0) 7272 - 56 61 - 15
interstil@leha.at